

REEF-Tide

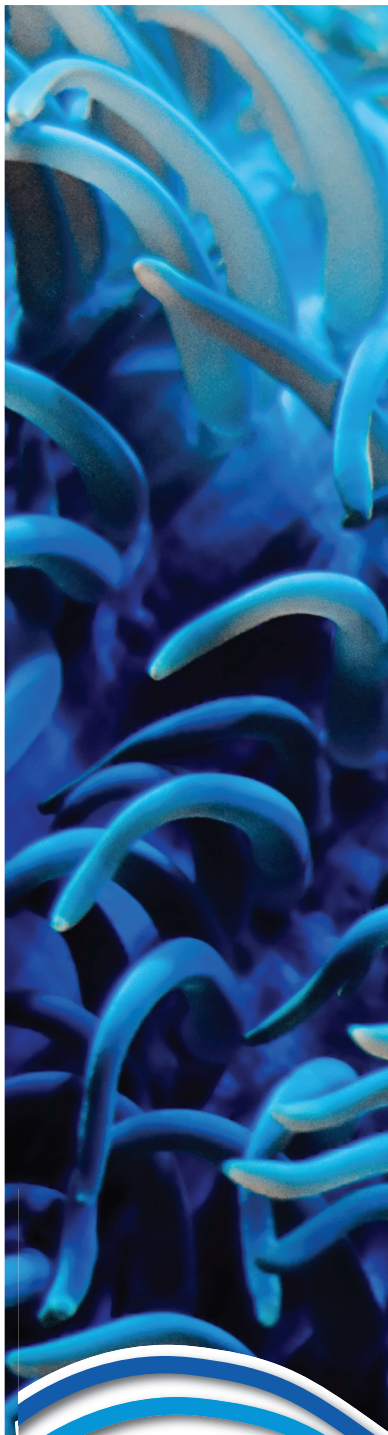

REEF BY TMC
FOR ADVANCED AQUARISTS



REEF-Tide 6000

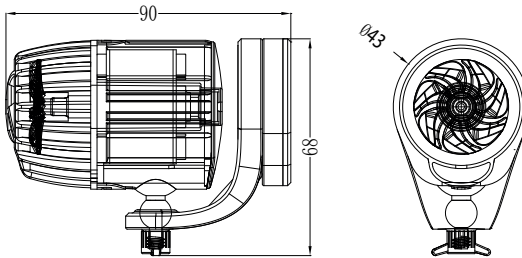

REEF-Tide 10000/20000

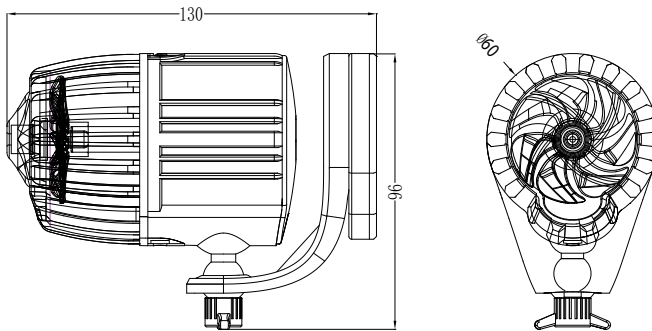

REEF-Tide 6000 Compact

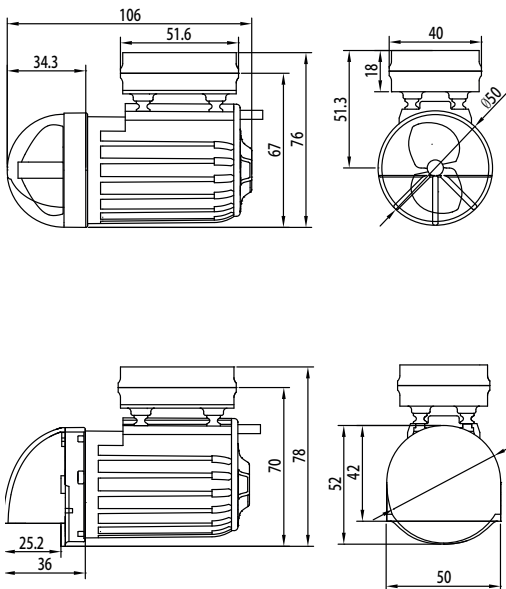

REEF-Tide 10000/20000 Compact

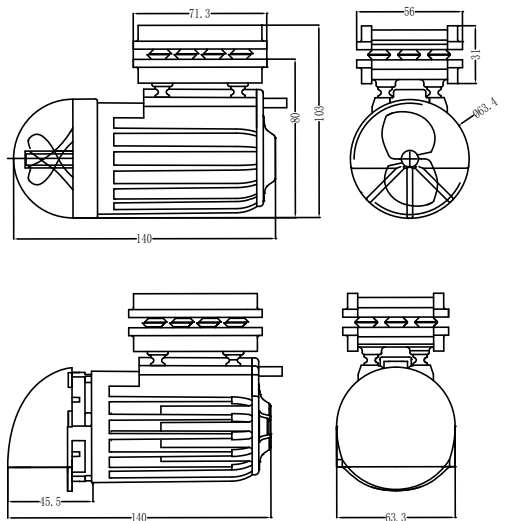

ENGLISH	1
FRANÇAIS	9
DEUTSCH	17
NEDERLANDS	25
ITALIANO	33
ESPAÑOL	41
PORTUGUÊS	49

	Max flow rate Débit maximum Maximale Durchflussrate Maximale stroomsnelheid Portata max. Caudal máximo Taxa de fluxo máximo
<i>REEF-Tide 6000</i>	6000l/hr
<i>REEF-Tide 6000 Compact</i>	6000l/hr
<i>REEF-Tide 10000</i>	10000l/hr
<i>REEF-Tide 10000 Compact</i>	10000l/hr
<i>REEF-Tide 20000</i>	20000l/hr
<i>REEF-Tide 20000 Compact</i>	20000l/hr

REEF-Tide

INSTRUCTIONS FOR INSTALLATION AND USE

Important Safety Information - Please Read Carefully

Caution: Do not use any power supply other than the one supplied with your genuine REEF-Tide/REEF-Tide Compact Pump. The use of a different power supply will invalidate the guarantee.

- Always isolate the PSU from the mains electricity before installing or carrying out any maintenance to the pump.



Caution: The REEF-Tide/REEF-Tide Compact Controller is not waterproof and therefore must not be mounted above the aquarium or sump, or in any position where it may accidentally fall into water or be splashed by water, or in a humid environment.

- Only use the correctly-rated controller supplied with the pump, e.g the REEF-Tide 6000 Controller with the REEF-Tide 6000 Pump. A label on the back of the controller denotes which pump it is designed for. **Using the wrong controller with the wrong pump will invalidate the guarantee.**
- Power to the pump must be supplied through a Residual Current Device (RCD) with a rated residual operating current not exceeding 30mA.
- Never operate the pump without water inside the impeller chamber or with liquids at a temperature higher than 95°F/35°C.
- To ensure the pump continues to maintain a steady water flow, it must be cleaned regularly to ensure it does not become clogged with debris or detritus.
- Pump rating: 100-240V, 50/60Hz unless marked otherwise.
- Do not operate any appliance if it has a damaged cord or plug, if it is malfunctioning, or if it has been dropped or damaged in any way.
- This unit is designed to be used indoors and is not suitable for any outdoor applications.
- Ensure the REEF-Tide/REEF-Tide Compact Pump is securely installed before operating.
- Always leave a drip-loop in the pump cable to prevent water running down the cable and reaching the controller and power source (see diagram below).
- Dispose of this unit responsibly. Check with your local authority for disposal information.

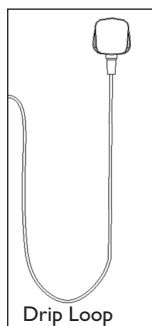

PARTS LIST - REEF-TIDE



- 1 Pump motor/body
- 2 PSU (code: 9961)
- 3 Power cable
- 4 Controller (code: 9962)
- 5 Magnet mount for controller
- 6 Magnet rubber anti-vibration pads (not replaceable)
- 7 Mounting magnet (code: 9963)
- 8 Mounting bracket (code: 9964)
- 9 Securing nut (code: 9965)
- 10 Impeller (code: 9966)
- 11 Impeller guard/cover (code: 9967)

PARTS LIST - REEF-TIDE COMPACT



- 1 Pump motor/body
- 2 PSU (code: 9961)
- 3 Power cable
- 4 Controller (code: 9962)
- 5 Magnet mount for controller
- 6 Magnet rubber anti-vibration pads (code: 9971)
- 7 Mounting magnets (code: 9972)
- 8 Fittings for attaching magnet to pump body (code: 9973)
- 9 Impeller (code: 9966)
- 10 Impeller guard/cover (code: 9974)
- 11 RotaFlo nozzle (code: 9975)
- 12 RotaFlo impeller (code: 9976)
- 13 JetFlo nozzle (code: 9977)

INTRODUCTION

The REEF-Tide/REEF-Tide Compact Pump has been designed to simulate the natural currents found within the reef environment. Using the supplied controller, you can choose from 4 wave patterns and adjust the intensity and frequency of your selected wave, for each of the 5 pre-set time periods. This ensures you can create an environment appropriate for your particular tank and its inhabitants.

A push button “feed” mode pauses the pump operation for 10 minutes to allow fish and corals to feed.

INSTALLATION

1. Clean the glass where the pump is to be installed.

Please note: the **REEF-Tide** pump can be tilted and angled to your desired position by simply loosening the securing nut on the bracket, adjusting the pump to the required position and then re-tightening the securing nut accordingly. **CAUTION:** You must ensure that the pump is secured in your desired position before operating, but **DO NOT** overtighten the securing nut.

Please note: The **REEF-Tide Compact** is supplied already fitted with the JetFlo Nozzle, which can be rotated through 360° to direct the water flow to your desired location. However, if you choose to use the RotaFlo Nozzle instead please fit it as below, before installing the pump in the aquarium:-

- i. Rotate the JetFlo nozzle until the locating lugs are in the correct position to be disengaged.
 - ii. Gently pull down to remove the nozzle from the pump motor
 - iii. Ensuring that the RotaFlo impeller is correctly positioned, connect the RotaFlo nozzle to the pump motor and rotate until the locating lugs are completely engaged.
2. Submerge the REEF-Tide/REEF-Tide Compact Pump completely and then rotate it back and forth to allow any trapped air to exit the pump impeller housing.
 3. Locate the pump in a position at least 15-20cm below the water surface, ensuring there is adequate space around the pump to avoid resonance, vibrations and substrate being sucked into the pump. Also make sure the power cable will exit the aquarium in a convenient place for connecting to the controller.

Please note: The magnet brackets used on the REEF-Tide/REEF-Tide Compact Pumps are extremely strong and the force with which they attract each other could cause serious injury if the magnets are not handled correctly. Therefore please read and take note of the following guidelines:-

CAUTION: Never place your fingers or any other body part between the two halves of the magnet.

CAUTION: Always slide magnets together and apart - do not allow magnets to slam together as this could damage the magnets, the aquarium glass, and/or cause the magnets to chip or shatter with a possible risk of injury to the user.

4. Secure the pump by gently sliding the magnet on the outside of the aquarium into the correct position.

Please note: the REEF-Tide/REEF-Tide Compact Pumps are suitable for a maximum glass thickness of 15mm.

5. Using the magnet mount (5) supplied, place and secure the controller near the aquarium, (ensuring a drip loop is in place) in a dry and non humid area (ideally on the outside of the cabinet - do not place the controller in the cabinet with a sump as this may be too humid). Connect the controller DC plug to the pump DC connector.
6. With the mains power switched off, connect the PSU DC plug to the controller DC input.
7. Ensuring that the pump is fully submerged and all connections are made, switch the power on at the mains. The pump will enter its last used settings.

PUMP OPERATION

The REEF-Tide/REEF-Tide Compact Pump has several functions to control output and wave type. We advise you to speak with your local fish shop to determine which settings will be best for the species of corals and the aquarium size you own. A little experimentation is often required to achieve the best results, as no two setups or scapes are the same.

OPERATION OF THE DC CONTROLLER

1. Up to 8 blue LEDs will illuminate to show pump speed, power and frequency.



- Two LEDs illuminated indicate the pump output is 40% of maximum power
- Four LEDs illuminated indicate the pump output is 60% of maximum power
- Six LEDs illuminated indicate the pump output is 80% of maximum power
- Eight LEDs illuminated indicate the pump output is 100% of maximum power

2. The LCD screen displays the current time



or the wave mode



TIME PERIOD POWER INTENSITY WAVE MODE WAVE FREQUENCY

In this example, 3438 indicates:
 3 = Time Period 3
 (Daylight 09:00-14:00 hrs)
 4 = Power Intensity 4
 (100%)
 3 = Wave Mode 3
 (Continuous Stream)
 8 = Wave Frequency 8
 (Slowest)

Explanation of Time Period Settings





	1	2	3	4	5
TIME PERIOD	Dawn 05:30-07:30hrs	Sunrise 07:30-09:00hrs	Daylight 09:00-14:00hrs	Sunset 14:00-16:30hrs	Night 16:30-05:30hrs

Please note: Time Periods are not user defined. However, in each pre-set time period the power intensity, the wave mode and the wave frequency can be adjusted according to the individual requirements of the aquarium

Explanation of Power Intensity Settings

	1	2	3	4
POWER INTENSITY	40%	60%	80%	100%

Explanation of Wave Modes

	1	2	3	4
WAVE MODE	Pulse 	Surge 	Continuous Stream 	Random 

Explanation of Wave Frequency

This can be changed from 1 to 8 with 1 being the fastest and 8 being the slowest frequency. **Please note:** In Continuous Stream Mode the Wave Frequency is factory pre-set at 8 and cannot be adjusted. In Random Mode, Wave Frequency and Power Intensity cannot be adjusted and the LCD Display will show a "0" to denote that these cannot be changed.

3. **Time/Mode Button**

Use this button to set the time and for accessing the wave mode settings

4. **Scroll button**

This button allows you to scroll right whilst changing settings

5. **FEED Button**

Press “FEED” to pause pump operation for 10 minutes.

When you enter FEED Mode the LCD screen on the controller will display F010 (Feed Mode 10 minutes) and the pump will stop pumping. The controller will then start a 10 minute countdown which will be displayed on the LCD screen of the controller, starting at F010 and counting down in minutes to F009, F008 and so on until it displays F000, at which point the 10 minutes have elapsed and the pump will resume operation and start pumping.

If you wish to restart the pump before the end of the 10 minute pause, press FEED again and the pump will restart.

6. **Increase Button**

When changing settings, this button will allow you to increase the number displayed.

SETTING THE CURRENT TIME

1. Press the Time/Mode button  to enter the time setting mode.

The “:” will flash to indicate you are in time setting mode.



2. Using the  and  buttons enter the current time

3. When the last number you have adjusted stops flashing the current time has been set and saved.

FACTORY SETTINGS

The REEF-Tide/REEF-Tide Compact Controller is currently set to the following factory settings:-

Time Period	Power Intensity	Wave Mode	Wave Frequency
1 = Dawn (05:30-07:30 hrs)	3 = 80%	2 = Surge Mode	4
2 = Sunrise (07:30-09:00 hrs)	4 = 100%	2 = Surge Mode	3
3 = Daylight (09:00-14:00 hrs)	4 = 100%	1 = Pulse Mode	3
4 = Sunset (14:00-16:30 hrs)	4 = 100%	2 = Surge Mode	5
5 = Night (16:30-05:30 hrs)	1 = 40%	3 = Continuous Stream	8

If you wish to adjust these settings, please read the following instructions.









ENTERING WAVE MODE

Press button  to exit the time setting mode and enter the wave setting mode.

Please note: The “:” symbol will NOT be displayed when you are in wave setting mode.



CHANGING THE WAVE MODE SETTINGS

1. Press the  button and the first digit (Time Period) will flash.
2. Use the  button to select the Time Period you wish to adjust the settings in.*
3. Press the  button to move to the second digit (Power Intensity) and use the  button to adjust the setting as required
4. Press the  button to move to the third digit (Wave Mode) and use the  button to adjust the setting as required.**
5. Press the  button to move to the fourth digit (Wave Frequency) and use the  button to adjust the setting as required

***Please note:** Time Periods are not user defined. However, in each pre-set time period the power intensity, the wave mode and the wave frequency can be adjusted according to the individual requirements of the aquarium

****Please note:** In Continuous Stream Mode the Wave Frequency is factory pre-set at 8 and cannot be adjusted. In Random Mode, Wave Frequency and Power Intensity cannot be adjusted and the LCD Display will show a “0” to denote that these cannot be changed.

6. Once you have made all adjustments as required, and the digits are no longer flashing, press the  button to exit the Wave Mode setting and to return to the current time display.

Please note: When making any changes to the Wave Mode settings it is important that you check and observe the effect any change made will have on your individual aquarium and make sure that the wave intensity and frequency is suitable for your size aquarium and its inhabitants.

Please note: In the event of a power cut, your Wave Mode settings will be saved but if the power cut is more than 2 hours in duration you will need to reset the time when power is restored.

MAINTENANCE

Caution: Always isolate the PSU from the mains electricity before installing or carrying out any maintenance to the pump.



Regular maintenance will prolong the life of your pump and we recommend that you clean it frequently to avoid any loss in performance or damage to the motor. Ensure algae, marine fauna and any other detritus does not foul or block the blades of the impeller or the guard as this will cause excessive noise and will damage the motor. **A blocked impeller could also reverse the flow direction, causing the pump to draw in water rather than pump it out.**

The impeller should be regularly checked for signs of degradation and replaced as necessary. **Please note:** The impeller is not covered under the guarantee.

How to Clean the Pump

The pump comes apart easily for maintenance.

1. Unplug the pump from the mains electricity supply.
2. Carefully slide the magnet from the outside of the aquarium.
3. Remove pump from aquarium.

REEF-Tide

4. Using a small screwdriver or similar tool gently lever and remove the impeller guard.
5. Remove impeller, and clean with fresh water.
6. Rinse all parts with fresh water, and use a soft brush to remove any debris/detritus inside.
7. Inspect for wear and tear.

REEF-Tide Compact

4. Rotate the JetFlo or RotaFlo nozzle until the locating lugs are in the correct position to be disengaged. Gently pull down to remove the nozzle from the pump motor.
5. Remove impeller, and clean with fresh water.
6. Remove RotaFlo impeller, and clean with fresh water.
7. Rinse all parts with fresh water, using a soft brush to remove any debris/detritus inside.
8. Inspect for wear and tear.

Useful tip: if your pump is covered heavily with coralline algae, soak in a mild acid, such as white vinegar, and scrub off algae before attempting to open. Rinse with fresh water before use.

TROUBLESHOOTING.

Problem: The pump is not working

Check power is switched on.
Check all connections.
Check and ensure the pump is not in FEED Mode.
Check pump for debris.
Check impeller and impeller shaft bush is clean and clear.

Problem: There is a whining noise coming from the pump

Due to the nature of the high speed and powerful flow of the DC motors, some whining noise can be heard and is completely normal.

Problem: I can hear a clicking noise and my pump is not running correctly

Check impeller shaft for damage. Replace if necessary.

GUARANTEE

This product, except for the impeller, is guaranteed against defects of materials and workmanship for a period of 1 year from the date of purchase.

This guarantee is only valid if the receipt or other proof of purchase is also supplied when the unit is returned for repair.

The guarantee covers the replacement of any defective parts.

In case of improper use, tampering or negligence by the buyer/user, the guarantee is deemed to be void.

Postage and packing costs for any returns are the responsibility of the buyer/user.

Please note: Only use the correctly-rated controller supplied with the pump, e.g the REEF-Tide 6000 Controller with the REEF-Tide 6000 Pump. A label on the back of the controller denotes which pump it is designed for. **Using the wrong controller with the wrong pump will invalidate the guarantee.**

REEF-Tide

INSTRUCTIONS D'INSTALLATION ET D'UTILISATION

Informations de sécurité importantes – Veuillez lire attentivement

Mise en garde : n'utilisez pas d'alimentation autre que celle fournie avec votre pompe REEF-Tide/REEF-Tide Compact authentique. L'utilisation d'une alimentation différente invalidera la garantie.

- Isolez toujours le bloc d'alimentation à partir du secteur avant de procéder à l'installation de la pompe ou à toute autre opération d'entretien sur celle-ci.



Mise en garde : Le contrôleur de la pompe REEF-Tide/REEF-Tide Compact n'est pas étanche et, par conséquent, ne doit pas être installé au-dessus de l'aquarium, de la cuve ni dans toute autre position où il pourrait accidentellement tomber dans l'eau, être exposé aux projections d'eau ou à un environnement humide.

- Utilisez uniquement le contrôleur aux caractéristiques correctes fourni avec la pompe, par exemple le contrôleur REEF-Tide 6000 avec la pompe REEF-Tide 6000. Une étiquette à l'arrière du contrôleur indique la pompe pour laquelle il est conçu. **L'utilisation d'un contrôleur inadapté à la pompe invalidera la garantie.**
- L'alimentation de la pompe doit être assurée via le disjoncteur différentiel (RCD) dont l'intensité de courant résiduel nominale ne doit pas dépasser 30 mA.
- Ne faites jamais fonctionner la pompe sans eau à l'intérieur de la chambre de turbine ou avec des liquides dont la température est supérieure à 35 °C/95 °F.
- Afin de veiller à ce que la pompe continue de maintenir un débit d'eau constant, celle-ci doit être régulièrement nettoyée pour éviter tout engorgement causé par des débris ou des détritus.
- Caractéristiques de la pompe : 100-240 V, 50/60 Hz sauf indication contraire.
- N'utilisez jamais un appareil dont le cordon ou la fiche sont endommagés, si l'appareil fonctionne incorrectement ou si celui-ci a subi une chute ou est endommagé de quelque façon.
- Cette unité est conçue pour être utilisée en intérieur et ne convient pas à des applications en extérieur.
- Veillez à ce que la pompe REEF-Tide/REEF-Tide Compact soit correctement installée avant d'utiliser l'équipement.
- Laissez toujours une boucle d'égouttement dans le câble de la pompe pour éviter que l'eau ne s'écoule le long du câble et atteigne le contrôleur et la source d'alimentation (voir schéma).
- Mettez cette unité au rebut de façon responsable. Vérifiez les informations de mise au rebut auprès de votre autorité locale.

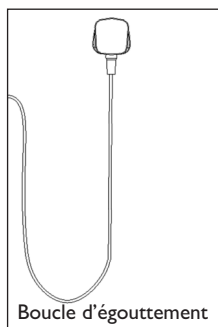

LISTE DE PIÈCES - REEF-TIDE



- 1 Moteur/corps de pompe
- 2 Bloc d'alimentation (code : 9961)
- 3 Câble d'alimentation
- 4 Contrôleur (code : 9962)
- 5 Fixation magnétique pour le contrôleur
- 6 Patins anti-vibration en caoutchouc magnétiques (non remplaçables)
- 7 Aimant de fixation (code : 9963)
- 8 Support de fixation (code : 9964)
- 9 Écrou de fixation (code : 9965)
- 10 Turbine (code : 9966)
- 11 Protection/couvercle de turbine (code : 9967)

LISTE DE PIÈCES - REEF-TIDE COMPACT



- 1 Moteur/corps de pompe
- 2 Bloc d'alimentation (code : 9961)
- 3 Câble d'alimentation
- 4 Contrôleur (code : 9962)
- 5 Fixation magnétique pour le contrôleur
- 6 Patins anti-vibration en caoutchouc magnétiques (code : 9971)
- 7 Aimants de fixation (code : 9972)
- 8 Fixations pour attacher l'aimant au corps de la pompe (code : 9973)
- 9 Turbine (code : 9966)
- 10 Protection/couvercle de turbine (code : 9974)
- 11 Buse RotaFlo (code : 9975)
- 12 Turbine RotaFlo (code : 9976)
- 13 Buse JetFlo (code : 9977)

INTRODUCTION

La pompe REEF-Tide/REEF-Tide Compact a été conçue pour simuler les courants naturels des récifs coralliens. À l'aide du contrôleur fourni, vous pouvez choisir parmi 4 configurations de vague et régler l'intensité et la fréquence de la configuration de vague sélectionnée, pour chacune des 5 périodes de temps préréglées. Ceci vous permet de créer un environnement approprié à votre aquarium et ses habitants.

Un bouton-poussoir de mode « alimentation » (feed) interrompt le fonctionnement de la pompe pendant 10 minutes pour laisser le temps aux poissons et aux coraux de se nourrir.

INSTALLATION

1. Nettoyez le verre là où la pompe doit être installée.

Veillez noter : il est possible de régler l'inclinaison et l'angle de la pompe **REEF-Tide** selon la position que vous souhaitez, en desserrant simplement l'écrou de fixation sur le support, en réglant la pompe à la position souhaitée et en resserrant l'écrou de fixation.

MISE EN GARDE : vous devez vous assurer que la pompe est bien fixée dans la position souhaitée avant de mettre la pompe en route, mais NE serrez PAS excessivement l'écrou de fixation.

Veillez noter : la pompe **REEF-Tide Compact** est fournie déjà équipée de la buse JetFlo qui peut être tournée à 360° pour diriger l'écoulement de l'eau vers l'emplacement que vous souhaitez. Toutefois, si vous décidez d'utiliser la buse RotaFlo à la place, veuillez l'installer comme indiqué ci-dessous, avant d'installer la pompe dans l'aquarium :-

- i. Tournez la buse JetFlo jusqu'à ce que les ergots de positionnement soient dans la position correcte pour être dégagés.
- ii. Tirez doucement pour retirer la buse du moteur de la pompe.
- iii. En veillant à ce que la turbine RotaFlo soit correctement positionnée, branchez la buse RotaFlo au moteur de la pompe et tournez jusqu'à ce que les ergots de positionnement soient entièrement engagés.

2. Submergez complètement la pompe REEF-Tide/REEF-Tide Compact puis tournez-la plusieurs fois dans les deux sens pour permettre à l'air emprisonné de s'échapper du logement de la turbine de la pompe.
3. Placez la pompe dans une position à au moins 15-20 cm sous la surface de l'eau, en veillant à ce qu'il y ait suffisamment d'espace autour de la pompe afin d'éviter la résonance, les vibrations et l'aspiration de substrats dans la pompe. Assurez-vous également que le câble d'alimentation ressorte de l'aquarium à un endroit adéquat pour le brancher au contrôleur.

Veillez noter : les supports magnétiques utilisés sur les pompes REEF-Tide/REEF-Tide Compact sont extrêmement puissants et la force de leur attraction, l'un à l'autre, pourrait causer de graves blessures si les aimants ne sont pas manipulés correctement. Par conséquent, veuillez lire et observer les instructions suivantes :-

MISE EN GARDE : ne placez jamais vos doigts ni aucune autre partie de votre corps entre les deux moitiés des aimants.

MISE EN GARDE : faites toujours coulisser les aimants pour les rapprocher et les écarter, ne les laisser jamais d'entrechoquer, car ceci pourrait endommager les aimants, le verre de l'aquarium et/ou causer l'éclatement ou l'ébréchure des aimants d'où un risque de blessure pour l'utilisateur.

4. Fixez la pompe en faisant coulisser doucement l'aimant sur l'extérieur de l'aquarium dans la position correcte.

Veillez noter : les pompes REEF-Tide/REEF-Tide Compact conviennent à une épaisseur de verre maximum de 15 mm.

5. À l'aide du support d'aimant (5) fourni, placez et fixez le contrôleur près de l'aquarium (en veillant à ce qu'une boucle d'égouttement soit en place) dans un endroit sec et non humide (idéalement à l'extérieur de l'armoire - ne placez pas le contrôleur dans l'armoire avec une cuve, car cet emplacement pourrait s'avérer trop humide). Branchez la fiche c.c. du contrôleur au connecteur c.c. de la pompe.
6. Vérifiez tout d'abord que l'alimentation secteur est coupée puis branchez la fiche c.c. du bloc d'alimentation à l'entrée c.c. du contrôleur.
7. En veillant à ce que la pompe soit entièrement submergée et que toutes les connexions soient établies, mettez sous tension. La pompe va démarrer avec ses derniers paramètres utilisés.

FONCTIONNEMENT DE LA POMPE

La pompe REEF-Tide/REEF-Tide Compact dispose de plusieurs fonctions pour contrôler la puissance et la configuration de vagues. Nous vous conseillons de prendre contact auprès de votre boutique d'aquariophilie locale pour déterminer les réglages en fonction des espèces de corail et de la taille de votre aquarium. Il est souvent nécessaire d'expérimenter un peu pour obtenir les meilleurs résultats, étant donné que vous n'aurez jamais la même configuration ni le même paysage aquatique.

FONCTIONNEMENT DU CONTRÔLEUR C.C.



1. Jusqu'à 8 LED bleues vont s'allumer pour indiquer la vitesse, la puissance et la fréquence de la pompe.

- Deux LED allumées indiquent que la pompe est à 40 % de son plein rendement
- Quatre LED allumées indiquent que la pompe est à 60 % de son plein rendement
- Six LED allumées indiquent que la pompe est à 80 % de son plein rendement
- Huit LED allumées indiquent que la pompe est à 100 % de son plein rendement

2. L'écran LCD affiche l'heure actuelle

Dans cet exemple, 3438
indique :

- 3 = Période de temps 3
(lumière du jour 09:00 – 14:00)
- 4 = Intensité de puissance 4
(100 %)
- 3 = Mode Vagues 3
(flot continu)
- 8 = Fréquence des vagues 8
(la plus basse)

ou le mode Vagues

PÉRIODE DE TEMPS
INTENSITÉ DE PUISSANCE
MODE VAGUES
FRÉQUENCE DES VAGUES

Explication des Réglages de Période de Temps





	1	2	3	4	5
PÉRIODE DE TEMPS	Aube 05:30-07:30	Lever du Soleil 07:30-09:00	Lumière du jour 09:00-14:00	Coucher du soleil 14:00-16:30	Nuit 16:30-05:30

Veillez noter : les périodes de temps ne sont pas définies par l'utilisateur. Toutefois, pour chaque période de temps pré-réglée, l'intensité de puissance, le mode vagues et la fréquence des vagues peuvent être ajustés en fonction des exigences individuelles de l'aquarium

Explication des Réglages d'Intensité de Puissance

	1	2	3	4
INTENSITÉ DE PUISSANCE	40%	60%	80%	100%

Explication des Modes Vagues

	1	2	3	4
MODES VAGUES	Surf 	Houle 	Flot Continu 	Aléatoire 

Explication de la Fréquence des Vagues

Celle-ci peut être réglée de 1 à 8, 1 étant la fréquence la plus rapide et 8 la plus lente. **Veillez noter :** en mode Flot continu, la fréquence des vagues est pré-réglée en usine à 8 et ne peut pas être ajustée. En mode Aléatoire, la fréquence des vagues et l'intensité de puissance ne peuvent pas être ajustées et l'écran LCD affiche « 0 » pour indiquer que ces valeurs ne peuvent pas être changées.

3. **Bouton Heure/Mode**

Utilisez ce bouton pour régler l'heure et accéder aux réglages de mode Vagues

4. **Bouton de défilement**

Utilisez ce bouton pour faire défiler les valeurs lors du changement des paramètres

5. **Bouton "FEED" (d'alimentation)**

Appuyez sur « FEED » pour interrompre le fonctionnement de la pompe pendant 10 minutes. Lorsque vous passez en mode FEED, l'écran LCD sur le contrôleur affiche F010 (Mode Alimentation 10 minutes) et la pompe cesse de fonctionner. Le contrôleur entame un compte à rebours de 10 minutes qui s'affiche sur l'écran LCD du contrôleur, commençant à F010 et décomptant les minutes pour passer à F009, F008 et ainsi de suite jusqu'à ce que F000 s'affiche, indiquant que les 10 minutes se sont écoulées, et la pompe se remet en marche et commence à pomper. Si vous souhaitez redémarrer la pompe avant la fin de la pause de 10 minutes, appuyez de nouveau sur FEED et la pompe redémarre.

6. **Bouton d'augmentation**

Lors du changement des paramètres, ce bouton vous permet d'augmenter le chiffre affiché.

RÉGLAGE DE L'HEURE ACTUELLE

1. Appuyez sur le bouton Heure/Mode  pour passer en mode de réglage de l'heure.

Le « : » clignote pour indiquer que vous êtes en mode de réglage de l'heure.



2. À l'aide des boutons  et , entrez l'heure actuelle.

3. Lorsque le dernier chiffre que vous avez réglé cesse de clignoter, ceci signifie que l'heure actuelle a été réglée et sauvegardée.

RÉGLAGES D'USINE

Le contrôleur des pompes REEF-Tide/REEF-Tide Compact est actuellement réglé sur les paramètres d'usine suivants:

Période de temps	Intensité de puissance	Mode vagues	Fréquence des vagues
1 = Aube (05:30-07:30)	3 = 80%	2 = Mode Houle	4
2 = Lever du soleil (07:30-09:00)	4 = 100%	2 = Mode Houle	3
3 = Lumière du jour (09:00-14:00)	4 = 100%	1 = Mode Surf	3
4 = Coucher du soleil (14:00-16:30)	4 = 100%	2 = Mode Houle	5
5 = Nuit (16:30-05:30)	1 = 40%	3 = Flot Continu	8

Si vous souhaitez ajuster ces paramètres, veuillez lire les instructions suivantes.









PASSAGE AU MODE VAGUES

Appuyez sur le bouton  pour quitter le mode de réglage de l'heure et passer en mode de réglage des vagues.

Veillez noter : le symbole « : » NE s'affiche PAS lorsque vous êtes en mode de réglage des vagues.



CHANGEMENT DES PARAMÈTRES DE MODE VAGUES

1. Appuyez sur le bouton  et le premier chiffre (Période temps) clignote.
2. Utilisez le bouton  pour sélectionner la Période de temps dans laquelle vous souhaitez régler des paramètres.*
3. Appuyez sur le bouton  pour passer au deuxième chiffre (Intensité de puissance) et utilisez le bouton  pour ajuster le paramètre selon les besoins.
4. Appuyez sur le bouton  pour passer au troisième chiffre (mode Vagues) et utilisez le bouton  pour ajuster le paramètre selon les besoins.**
5. Appuyez sur le bouton  pour passer au quatrième chiffre (Fréquence des vagues) et utilisez le bouton  pour ajuster le paramètre selon les besoins.

***Veillez noter** : les Périodes de temps ne sont pas définies par l'utilisateur. Toutefois, dans chaque période de temps préréglée, l'Intensité de puissance, le mode Vagues et la Fréquence des vagues peuvent être ajustés en fonction des exigences individuelles de l'aquarium.

****Veillez noter** : en mode Flot continu, la Fréquence des vagues est préréglée en usine à 8 et ne peut pas être ajustée. En mode Aléatoire, la Fréquence des vagues et l'Intensité de puissance ne peuvent pas être ajustées et l'écran LCD affiche un « 0 » pour indiquer que ces paramètres ne peuvent pas être modifiés.

6. Une fois tous les réglages souhaités effectués et que tous les chiffres ont cessé de clignoter, appuyez sur le bouton  pour quitter le réglage du mode Vagues et revenir à l'affichage de l'heure actuelle.

Veillez noter : lors de toute modification des paramètres du mode Vagues, il est important de vérifier et d'observer l'effet de toute modification effectuée sur votre aquarium et de veiller à ce que l'intensité et la fréquence des vagues soient adaptées à la taille de votre aquarium et de ses habitants.

Veillez noter : en cas de panne de courant, vos réglages de mode Vagues sont sauvegardés, mais si la panne dure plus de 2 heures, il vous faudra de nouveau régler l'heure une fois le courant rétabli.

ENTRETIEN

Mise en garde : Isolez toujours le bloc d'alimentation (PSU) du secteur avant de procéder à l'installation de la pompe ou à toute autre opération d'entretien sur celle-ci.



Un entretien régulier prolongera la durée de vie de la pompe et nous vous recommandons de la nettoyer fréquemment afin d'éviter toute perte de performance et tout endommagement du moteur. Assurez-vous que les aubes de la turbine ou la protection ne soient pas obstruées ni bloquées par des algues, de la faune marine ou tout autre débris, car ceci va causer un bruit excessif et endommager le moteur. **Une turbine bloquée pourrait également inverser le sens de l'écoulement et la pompe aspirerait alors l'eau au lieu de la refouler par pompage.**

Il est nécessaire d'inspecter régulièrement la turbine pour vérifier l'absence de signes de détérioration et de la remplacer le cas échéant.

Veillez noter : la turbine n'est pas couverte par la garantie.

Comment nettoyer la pompe

La pompe se détache facilement pour l'entretien.

1. Débranchez la pompe de l'alimentation secteur.
2. Faites coulisser prudemment l'aimant à l'extérieur de l'aquarium.
3. Retirez la pompe de l'aquarium.

REEF-Tide

4. À l'aide d'un petit tournevis ou d'un outil similaire, soulevez doucement la protection de la turbine et retirez-la.
5. Retirez la turbine et nettoyez-la à l'eau douce.
6. Rincez toutes les pièces à l'eau douce et utilisez une brosse souple pour retirer tout débris/détritus à l'intérieur.
7. Inspectez pour vérifier l'absence d'usure et d'endommagement.

REEF-Tide Compact

4. Tournez la buse JetFlo ou RotaFlo jusqu'à ce que les ergots de positionnement soient dans la position correcte pour être dégagés. Tirez la buse doucement vers le bas pour la retirer du moteur de la pompe.
5. Retirez la turbine et nettoyez-la à l'eau douce.
6. Retirez la turbine RotaFlo et nettoyez-la à l'eau douce.
7. Rincez toutes les pièces à l'eau douce et utilisez une brosse souple pour retirer tout débris/détritus à l'intérieur.
8. Inspectez pour vérifier l'absence d'usure et d'endommagement.

Conseil utile : si votre pompe est entièrement recouverte d'algues coralliennes, trempez-la dans une solution d'acide doux, comme du vinaigre blanc et, à l'aide d'une brosse souple, débarrassez-la de toutes les algues avant de l'ouvrir. Rincez à l'eau douce avant utilisation.

DIAGNOSTIC DES PANNES.

Problème : la pompe ne fonctionne pas

Vérifiez que la pompe est branchée au secteur.

Vérifiez tous les branchements.

Vérifiez que la pompe n'est pas en mode Alimentation (Feed).

Vérifiez l'absence de débris.

Vérifiez que la turbine et la douille de l'arbre de la turbine sont propres et exemptes de toute obstruction.

Problème : la pompe émet un « gémissement »

Étant donné la nature du débit à haute vitesse et puissant des moteurs c.c., un certain « gémissement » peut être observé, mais ceci est normal.

Problème : j'entends un cliquetis et ma pompe ne fonctionne pas correctement

Vérifiez l'absence d'endommagement au niveau de l'arbre de la turbine. Remplacez-le si nécessaire.

GARANTIE

Ce produit, à part la turbine, est garanti contre tout vice de matériau et de fabrication pendant une période de 1 an à compter de sa date d'achat.

Cette garantie est uniquement valide si le reçu, ou toute autre preuve d'achat, sont également fournis lorsque l'unité est retournée pour réparation.

La garantie couvre le remplacement de toute pièce défectueuse.

Dans le cas d'une utilisation incorrecte, d'une altération ou d'une négligence de la part de l'acheteur/utilisateur, la garantie sera considérée comme nulle.

Les coûts d'affranchissement et d'emballage pour tout retour sont de la responsabilité de l'acheteur/utilisateur.



Veillez noter : utilisez uniquement le contrôleur aux caractéristiques correctes fourni avec la pompe, par exemple le contrôleur REEF-Tide 6000 avec la pompe REEF-Tide 6000. Une étiquette à l'arrière du contrôleur indique la pompe pour laquelle il est conçu. **L'utilisation d'un contrôleur inadapté à la pompe invalidera la garantie.**

REEF-Tide

INSTALLATIONS- UND BEDIENUNGSANLEITUNG

Wichtige Sicherheitshinweise – Bitte sorgfältig lesen

Achtung: Verwenden Sie ausschließlich das Netzteil, das mit der Original REEF-Tide- bzw. REEF-Tide Compact-Pumpe (im Folgenden "das Gerät" genannt) geliefert wurde. Bei Verwendung eines anderen Netzteils erlischt die Garantie.

- Trennen Sie das Netzteil vor dem Einbau oder vor Wartungsarbeiten vom Stromnetz. 
- Achtung:** Das REEF-Tide- bzw. REEF-Tide Compact-Bediengerät ist nicht wasserdicht und darf daher nicht über dem Aquarium bzw. Teich oder an einer anderen Stelle, an der es ins Wasser fallen oder durch Spritzer benetzt werden könnte, oder in einer feuchten Umgebung montiert werden.
- Verwenden Sie ausschließlich das mit der Pumpe gelieferte Bediengerät, z. B. das REEF-Tide 6000-Bediengerät mit der REEF-Tide 6000-Pumpe. Ein Etikett an der Rückseite des Bediengeräts gibt an, für welche Pumpe es geeignet ist. **Bei Verwendung des falschen Netzteils für die jeweilige Pumpe erlischt die Garantie.**
- Die Stromversorgung der Pumpe muss über eine Fehlerstrom-Schutzeinrichtung mit einem Fehler-Betriebsnennstromwert von nicht mehr als 30 mA erfolgen.
- Schalten Sie die Pumpe niemals ein, wenn die Kammer des Impellers kein Wasser enthält oder die Flüssigkeitstemperatur über 35 °C liegt.
- Um einen permanenten Durchfluss in der Pumpe zu gewährleisten, muss diese regelmäßig gereinigt werden, damit sie nicht mit Ablagerungen oder organischem Material (Detritus) zugesetzt wird.
- Pumpenleistung: 100 bis 240 V, 50/60 Hz, sofern nicht anders angegeben.
- Betreiben Sie keine Geräte, deren Stromkabel oder -stecker beschädigt ist, die nicht ordnungsgemäß funktionieren oder die heruntergefallen oder anderweitig beschädigt sind.
- Das Gerät ist für den Gebrauch in geschlossenen Räumen vorgesehen und für jegliche Anwendung im Freien ungeeignet. 
- Stellen Sie vor dem Betrieb sicher, dass die REEF-Tide- bzw. REEF-Tide Compact-Pumpe sicher installiert ist.
- Achten Sie darauf, dass das Pumpenkabel stets eine Tropfschleife bildet, um zu verhindern, dass Wasser am Kabel herunter laufen und in das Bediengerät und die Stromquelle gelangen kann (siehe Grafik unten).
- Gehen Sie verantwortungsvoll mit der Entsorgung von Altgeräten um. Hinweise zur Entsorgung erhalten Sie von Ihrer städtischen Müllabfuhr. 

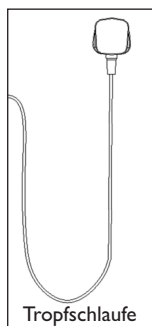

TEILELISTE - REEF-TIDE



- 1 Pumpenmotor/Gehäuse
- 2 Netzteil (Code: 9961)
- 3 Stromkabel
- 4 Bediengerät (Code: 9962)
- 5 Magnethalterung für Bediengerät
- 6 Magnet-Gummidämpfer (nicht austauschbar)
- 7 Haltemagnet (Code: 9963)
- 8 Aufnahme (Code: 9964)
- 9 Kontermutter (Code: 9965)
- 10 Impeller (Code: 9966)
- 11 Impellerschutz/Abdeckung (Code: 9967)

TEILELISTE - REEF-TIDE COMPACT



- 1 Pumpenmotor/Gehäuse
- 2 Netzteil (Code: 9961)
- 3 Stromkabel
- 4 Bediengerät (Code: 9962)
- 5 Magnethalterung für Bediengerät
- 6 Magnet-Gummidämpfer (Code: 9971)
- 7 Haltemagnete (Code: 9972)
- 8 Kleinteile zur Befestigung der Magnete am Pumpengehäuse (Code: 9973)
- 9 Impeller (Code: 9966)
- 10 Impellerschutz/Abdeckung (Code: 9974)
- 11 RotaFlo-Düse (Code: 9975)
- 12 RotaFlo-Impeller (Code: 9976)
- 13 JetFlo-Düse (Code: 9977)

EINFÜHRUNG

Die REEF-Tide- bzw. REEF-Tide Compact-Pumpe dient zur Simulation der natürlichen Strömungen innerhalb einer Riff-Umgebung. Mit der mitgelieferten Bedieneinheit können Sie unter 4 Wellenmustern wählen und die Intensität sowie das Intervall der ausgewählten Welle für jeden der 5 voreingestellten Zeiträume anpassen. Dadurch können Sie eine für das Becken und dessen Bewohner geeignete Umgebung schaffen.

Über einen Druckknopf („Fütterungsmodus“) wird der Pumpenbetrieb für 10 Minuten angehalten, um die Fisch- und Korallenfütterung zu unterstützen

INSTALLATION

1. Reinigen Sie die Scheibe, an der die Pumpe angebracht werden soll.

Hinweis: Die **REEF-Tide**-Pumpe kann auf die gewünschte Position geneigt und geschwenkt werden; dazu lösen Sie einfach die Kontermutter an der Halterung, stellen die Pumpe auf die erforderliche Position ein und ziehen dann die Kontermutter entsprechend fest. **ACHTUNG:** Sie müssen darauf achten, dass die Pumpe in der gewünschten Position gesichert ist, bevor Sie sie in Betrieb nehmen, jedoch **NICHT** die Kontermutter überdrehen.

Hinweis: Die **REEF-Tide Compact**-Pumpe ist bereits werksseitig mit der JetFlo-Düse ausgestattet; diese lässt sich um 360° drehen, um die Wasserströmung auf die gewünschte Stelle zu richten. Wenn Sie jedoch stattdessen lieber die RotaFlo-Düse verwenden möchten, montieren Sie diese wie unten abgebildet, bevor Sie die Pumpe in das Aquarium einsetzen:

- i. Drehen Sie die JetFlo-Düse, bis die Befestigungsklauen sich in der richtigen Stellung befinden, in der sie ausrücken.
 - ii. Ziehen Sie die Düse vorsichtig nach unten, um sie vom Pumpenmotor zu entfernen.
 - iii. Richten Sie den RotaFlo-Impeller korrekt aus, verbinden Sie die RotaFlo-Düse mit dem Pumpenmotor und drehen Sie sie, bis die Befestigungsklauen vollständig eingerückt sind.
2. Tauchen Sie die Pumpe vollständig ein und drehen Sie sie hin und her, damit jegliche eingeschlossene Luft aus dem Impellergehäuse entweichen kann.
 3. Befestigen Sie die Pumpe mindestens 15–20 cm unter der Wasseroberfläche, sodass genügend Platz um die Pumpe herum bleibt, um Resonanzen und Schwingungen zu vermeiden und damit kein Substrat in die Pumpe gesaugt wird. Achten Sie außerdem darauf, dass das Stromkabel an einer Stelle aus dem Aquarium austritt, von der es leicht mit dem Bediengerät verbunden werden kann.

Hinweis: Die an den REEF-Tide- bzw. REEF-Tide Compact-Pumpen verwendeten Magnethalterungen sind extrem stark! Bei unsachgemäßer Handhabung kann die Kraft, mit der sie sich gegenseitig anziehen, schwere Verletzungen verursachen. Lesen und beherzigen Sie daher dringend die folgenden Grundsätze:

ACHTUNG: Führen Sie niemals Ihre Finger oder irgendein anderes Körperteil zwischen die zwei Magnethälften.

ACHTUNG: Schieben Sie die Magnete grundsätzlich seitwärts zueinander und auseinander - sie dürfen nicht zusammenschlagen, da dies zur Beschädigung der Magnete oder der Aquariumscheibe sowie zum Zerbrechen bzw. Zersplittern der Magnete und somit zu Verletzungen des Anwenders führen kann.

4. Sichern Sie die Pumpe, indem Sie den Magnet an der Außenseite des Aquariums vorsichtig in die richtige Position schieben.

Hinweis: REEF-Tide- bzw. REEF-Tide Compact-Pumpen sind für eine maximale Glasstärke von 15 mm geeignet.

5. Platzieren und sichern Sie das Bediengerät mit der mitgelieferten Magnethalterung (5) an einer trockenen, ausreichend belüfteten Stelle in der Nähe des Aquariums (wichtig: Tropfschlaufe hängen lassen), und zwar idealerweise außen am Schrank und nicht im Inneren eines Aquariumschranks mit Sammelbehälter, da die Luftfeuchtigkeit dort zu hoch sein könnte. Schließen Sie den Gleichspannungsstecker der Bedieneinheit an der Gleichspannungsbuchse der Pumpe an.
6. Verbinden Sie bei ausgeschalteter Netzspannungsversorgung den Gleichspannungsstecker des Netzteils mit der Gleichspannungsbuchse der Bedieneinheit.
7. Sobald sichergestellt ist, dass die Pumpe vollständig im Wasser eingetaucht ist und alle Verbindungen hergestellt sind, schalten Sie den Strom an der Netzspannungsversorgung ein. Die Pumpe wird auf die zuletzt verwendeten Einstellungen gesetzt.

BETRIEB DER PUMPE

Die Pumpe hat verschiedene Funktionen zur Steuerung der Ausgangs- und Wellenform. Wir empfehlen Ihnen, sich bei Ihrem örtlichen Zierfischhändler zu erkundigen, welche Einstellungen optimal für die jeweilige Korallenspezies und die Größe Ihres Aquariums sind. Die besten Ergebnisse werden oft erst nach einigem Experimentieren erzielt, da jede Installation, Konfiguration und Landschaft einzigartig ist.

BEDIENUNG DER GLEICHSTROM-BEDIENEINHEIT

1. Pumpendrehzahl, Leistung und Intervalle werden über bis zu 8 blaue LEDs angezeigt.



- Wenn zwei LEDs leuchten, läuft die Pumpe mit 40 % ihrer maximalen Leistung
- Wenn vier LEDs leuchten, läuft die Pumpe mit 60 % ihrer maximalen Leistung.
- Wenn sechs LEDs leuchten, läuft die Pumpe mit 80 % ihrer maximalen Leistung.
- Wenn acht LEDs leuchten, läuft die Pumpe mit 100 % Leistung.

2. Auf dem LCD-Display wird die aktuelle Uhrzeit



oder der Wellenmodus angezeigt.

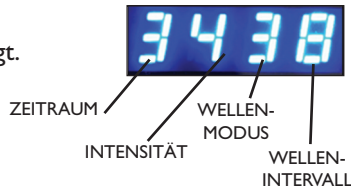

In diesem Beispiel bedeutet 3438:
 3 = Zeitraum 3
 (Tageslicht 09:00-14:00 Uhr)
 4 = Intensität 4
 (100 %)
 3 = Wellenmodus 3
 (Konstantströmung)
 8 = Wellenintervall 8
 (ganz langsam)

Erläuterung zu den Einstellungen des Zeitraums





	1	2	3	4	5
ZEITRAUM	Dämmerung 05:30-07:30 Uhr	Sonnenaufgang 07:30-09:00 Uhr	Tageslicht 09:00-14:00 Uhr	Sonnenuntergang 14:00-16:30 Uhr	Nacht 16:30-05:30 Uhr

Hinweis: Zeiträume sind nicht benutzerdefiniert. Jedoch können in jedem voreingestellten Zeitraum die Intensität, der Wellenmodus und das Wellenintervall entsprechend den individuellen Anforderungen des Aquariums eingestellt werden.

Erläuterung zu den Einstellungen der Intensität

	1	2	3	4
INTENSITÄT	40%	60%	80%	100%

Erläuterung der Wellenmodi

	1	2	3	4
WELLEN-MODUS	Impuls 	Schwall 	Konstant 	Zufällig 

Erläuterung der Wellenintervalle

Diese Einstellung hat 8 Stufen, wobei Stufe 1 für das kürzeste und 8 für das längste Intervall steht.

Hinweis: Im Modus „Konstantströmung“ ist das Wellenintervall fest auf 8 voreingestellt (Werkseinstellung, nicht veränderbar). Im Modus „Zufällig“ sind Wellenintervall und Intensität fest vorgegeben; auf dem LCD-Display wird dann „0“ angezeigt – das bedeutet, dass diese Einstellung nicht geändert werden kann.

3. **Zeit-/Modustaste**

Mit dieser Taste stellen Sie die Zeit ein und rufen die Wellenmoduseinstellungen auf.

4. **Scrolltaste**

Mit dieser Taste scrollen Sie nach rechts, um die Einstellungen zu ändern.

5. **FEED-Taste (Fütterung)**

Drücken Sie die Taste „FEED“, um den Pumpenbetrieb für 10 Minuten anzuhalten. Wenn Sie den FEED-Modus aufrufen, zeigt das LCD-Display am Bediengerät F010 (Feed-Modus 10 Minuten) an, und die Pumpe hält an. Das Bediengerät startet nun einen 10-minütigen Countdown, der am LCD-Display des Bediengeräts angezeigt wird, bei F010 beginnt und minutenweise auf F009, F008 usw. herunter zählt. Bei F000 sind die 10 Minuten verstrichen – die Pumpe beginnt wieder zu pumpen.

Soll der Betrieb vor Ablauf der 10 Minuten wiederaufgenommen werden, drücken Sie erneut die Taste „FEED“. Die Pumpe wird neu gestartet.

6. **Taste „Höher“**

Beim Bearbeiten weiterer Einstellungen können Sie mit dieser Taste die angezeigte Nummer erhöhen

EINSTELLEN DER AKTUELLEN UHRZEIT

1. Drücken Sie die Zeit-/Modustaste  um den Zeiteinstellmodus aufzurufen.

Die Marke „:“ blinkt und zeigt damit an, dass der Zeiteinstellmodus aktiv ist.



2. Geben Sie mit den Tasten  und  die aktuelle Uhrzeit ein.

3. Wenn die letzte Zahl, die Sie eingestellt haben, nicht mehr blinkt, ist die aktuelle Uhrzeit eingestellt und gespeichert.

WERKSEINSTELLUNGEN

Das Bediengerät ist werksseitig wie folgt eingestellt:

Zeitraum	Intensität	Wellenmodus	Wellenintervall
1 = Dämmerung (05:30-07:30 Uhr)	3 = 80%	2 = Schwall-Modus	4
2 = Sonnenaufgang (07:30-09:00 Uhr)	4 = 100%	2 = Schwall-Modus	3
3 = Tageslicht (09:00-14:00 Uhr)	4 = 100%	1 = Impuls-Modus	3
4 = Sonnenuntergang (14:00-16:30 Uhr)	4 = 100%	2 = Schwall-Modus	5
5 = Nacht (16:30-05:30 Uhr)	1 = 40%	3 = Konstantströmung	8









Im folgenden Abschnitt erfahren Sie, wie Sie diese Einstellungen anpassen.

AUFRUFEN DES WELLENMODUS

Drücken Sie die Taste  um den Zeiteinstellmodus zu beenden und den Welleneinstellmodus aufzurufen. **Hinweis:** Die Marke „:“ wird NICHT angezeigt, wenn der Welleneinstellmodus aktiv ist.



ÄNDERN DER WELLENMODUSEINSTELLUNGEN

1. Drücken Sie die Taste  – die erste Stelle (Zeitraum) blinkt.
 2. Mit der Taste  wählen Sie den Zeitraum aus, für den Sie die Einstellungen anpassen möchten.*
 3. Drücken Sie die Taste  um zur zweiten Stelle zu wechseln (Intensität), und nehmen Sie die Einstellung mit der Taste  nach Bedarf vor.
 4. Drücken Sie die Taste  um zur dritten Stelle zu wechseln (Wellenmodus), und nehmen Sie die Einstellung mit der Taste  nach Bedarf vor.**
 5. Drücken Sie die Taste  um zur vierten Stelle zu wechseln (Wellenintervall), und nehmen Sie die Einstellung mit der Taste  nach Bedarf vor.
- **Hinweis:** Zeiträume sind nicht benutzerdefiniert. Jedoch können in jedem voreingestellten Zeitraum die Intensität, der Wellenmodus und das Wellenintervall entsprechend den individuellen Anforderungen des Aquariums eingestellt werden.
- **Hinweis:** Im Modus „Konstantströmung“ ist das Wellenintervall fest auf 8 voreingestellt (Werkseinstellung, nicht veränderbar). Im Modus „Zufällig“ sind Wellenintervall und Intensität fest vorgegeben; auf dem LCD-Display wird dann „0“ angezeigt – das bedeutet, dass diese Einstellung nicht geändert werden kann.
6. Sobald Sie alle Korrekturen vorgenommen haben und die Ziffern nicht mehr blinken, drücken Sie die Taste  um die Wellenmoduseinstellung zu beenden und zur Anzeige der aktuellen Uhrzeit zurückzukehren.

Hinweis: Bei jeder Änderung der Wellenmoduseinstellungen ist es wichtig, dass Sie genau prüfen und beobachten, wie sich diese auf Ihr Aquarium auswirkt; vergewissern Sie sich, dass die Wellenintensität und das Intervall für die Größe Ihres Aquariums und dessen Bewohner geeignet sind.

Hinweis: Bei einem Stromausfall werden Ihre Wellenmoduseinstellungen gespeichert; wenn dieser jedoch mehr als 2 Stunden dauert, müssen Sie die Uhrzeit zurücksetzen, sobald die Spannungsversorgung wiederhergestellt ist.

WARTUNG

Achtung: Trennen Sie das Netzteil vor dem Einbau oder vor Wartungsarbeiten vom Stromnetz.



Eine regelmäßige Wartung hilft, die Lebensdauer Ihrer Pumpe zu verlängern. Wir empfehlen Ihnen außerdem, die Pumpe regelmäßig zu reinigen, um einen Leistungsabfall sowie eine Beschädigung des Motors zu vermeiden. Stellen Sie sicher, dass keine Algen, Elemente der Meeresfauna oder sonstige Ablagerungen sich an den Blättern des Impellers oder an dessen Schutz ansammeln bzw. es blockieren, da dies zu lästigen Geräuschen sowie zu Schäden am Motor führen würde.

Ein blockierter Impeller könnte u.A. zu einer Umkehrung der Strömungsrichtung führen, sodass die Pumpe das Wasser ansaugen statt ausstoßen würde.

Der Impeller sollte regelmäßig auf Unversehrtheit geprüft und bei Bedarf ersetzt werden.

Hinweis: Der Impeller ist von der Garantie nicht abgedeckt.

So reinigen Sie die Pumpe

Zur Wartung kann die Pumpe einfach zerlegt werden.

1. Trennen Sie die Pumpe von der Spannungsversorgung.
2. Schieben Sie den Magnet an der Außenfläche des Aquariums vorsichtig weg.
3. Nehmen Sie die Pumpe aus dem Aquarium heraus.

REEF-Tide

4. Hebeln Sie den Impellerschutz mit einem kleinen Schraubendreher o. Ä. vorsichtig ab.
5. Entfernen Sie den Impeller und reinigen Sie ihn mit frischem Wasser.
6. Spülen Sie alle Teile mit frischem Wasser mithilfe einer weichen Bürste, um alle Ablagerungen/Detritus aus dem Inneren zu entfernen.
7. Untersuchen Sie die Teile auf Abnutzung oder Schäden.

REEF-Tide Compact

4. Drehen Sie die JetFlo- oder RotaFlo-Düse, bis die Befestigungsklauen sich in der richtigen Stellung befinden, in der sie ausrücken. Ziehen Sie die Düse vorsichtig nach unten, um sie vom Pumpenmotor zu entfernen.
5. Entfernen Sie den Impeller und reinigen Sie ihn mit frischem Wasser.
6. Entfernen Sie den RotaFlo-Impeller und reinigen Sie ihn mit frischem Wasser.
7. Spülen Sie alle Teile mit frischem Wasser mithilfe einer weichen Bürste, um alle Ablagerungen/Detritus aus dem Inneren zu entfernen.
8. Untersuchen Sie die Teile auf Abnutzung oder Schäden.

Tipp: Ist die Pumpe stark mit Kalkalgen bedeckt, tauchen Sie sie in eine leicht säurehaltige Flüssigkeit (z. B. weißen Essig) und kratzen Sie die Algen ab, bevor Sie versuchen, die Einheit zu öffnen. Vor Gebrauch mit frischem Wasser spülen.

PROBLEMBEHANDLUNG

Problem: Die Pumpe funktioniert nicht

Prüfen, ob der Strom eingeschaltet ist.

Alle Anschlüsse prüfen.

Stellen Sie sicher, dass die Pumpe sich nicht im FEED-Modus befindet.

Pumpe auf Ablagerungen untersuchen.

Prüfen Sie nach, ob der Impeller und die Impellerwellenbuchse sauber und frei sind.

Problem: An der Pumpe ist ein heulendes Geräusch zu hören

Aufgrund der besonderen Eigenschaften, der hohen Geschwindigkeit und des starken Durchsatzes der Gleichspannungsmotoren sind u. U. heulende Geräusche zu hören, was völlig normal ist.

Problem: Ein Klicken ist zu hören und die Pumpe läuft nicht rund

Überprüfen Sie die Impellerwelle auf Schäden.

Falls erforderlich, austauschen.

GARANTIE

Für dieses Produkt, mit Ausnahme des Pumpenrads, gilt eine Garantie von 1 Jahr auf Material und Verarbeitung ab Kaufdatum.

Diese Garantie gilt nur, sofern die Quittung oder ein anderer Kaufbeleg bei Rücksendung des Geräts zur Reparatur beigelegt wird.

Die Garantie schließt den Austausch jeglicher defekter Teile ein.

Bei unsachgemäßer Verwendung, Manipulation oder Vernachlässigung durch den Käufer bzw. Anwender erlischt die Garantie.

Die Verpackungs- und Versandkosten für jede Retoure trägt der Käufer bzw. Anwender.

Hinweis: Verwenden Sie ausschließlich das mit der Pumpe gelieferte Bediengerät, z. B. das REEF-Tide 6000-Bediengerät mit der REEF-Tide 6000-Pumpe. Ein Etikett an der Rückseite des Bediengeräts gibt an, für welche Pumpe es geeignet ist. **Bei Verwendung des falschen Netzteils für die jeweilige Pumpe erlischt die Garantie.**

REEF-Tide

INSTRUCTIES VOOR INSTALLATIE EN GEBRUIK

Belangrijke veiligheidsinformatie - lees deze zorgvuldig

Waarschuwing: Gebruik alleen de voedingseenheid die wordt geleverd bij uw authentieke REEF-Tide/REEF-Tide Compact-pomp. Bij het gebruik van een andere voedingseenheid verliest de garantie zijn geldigheid.



- Trek altijd de stekker uit de PSU voordat u de pomp installeert of onderhoud pleegt.
- Waarschuwing:** De REEF-Tide/REEF-Tide Compact-controller is niet waterdicht en mag daarom niet worden geïnstalleerd boven het aquarium of de pompbak of op een andere plaats waar deze per ongeluk in het water kan vallen of geraakt kan worden door spetters van (aquarium)water of in een omgeving met hoge luchtvochtigheid.
- Gebruik alleen de controller met de juiste nominale waarde die geleverd wordt bij de pomp, bijvoorbeeld de REEF-Tide 6000 Controller met de REEF-Tide 6000-pomp. Op de achterkant van de controller ziet u een etiket waarop de pomp staat aangegeven waarvoor deze controller is bedoeld. **Als u de verkeerde controller gebruikt bij een pomp, verliest de garantie zijn geldigheid.**
- De elektrische installatie waarop de pomp wordt aangesloten dient te zijn voorzien van een aardlekschakelaar met een lekstroom van max. 30 mA.
- Bedien de pomp nooit zonder water in het pomprad of met vloeistoffen die warmer zijn dan 35 °C/95 °F.
- Reinig de pomp regelmatig, zodat deze niet verstopt raakt met gruis of organisch afval, om ervoor te zorgen dat het water gelijkmatig blijft stromen.
- (Elektriciteits)waarden pomp: - 100-240 V, 50/60 Hz tenzij anders aangegeven. Een apparaat waarvan de kabel of stekker is beschadigd, dat niet goed functioneert, of dat is gevallen of op enigerlei andere wijze is beschadigd, mag niet worden gebruikt.
- Een apparaat waarvan de kabel of stekker beschadigd is, dat niet goed functioneert, of dat is gevallen of op enige manier beschadigd is, mag niet worden gebruikt.
- Dit apparaat is ontworpen voor gebruik binnenshuis en is niet geschikt om buitenshuis te worden gebruikt.
- Zorg ervoor dat de REEF-Tide/REEF-Tide Compact-pomp goed en veilig is geïnstalleerd voordat u deze inschakelt.
- Zorg altijd voor een druppellus in de kabel van de pomp om te voorkomen dat er water langs de kabel stroomt en in de controller en voedingsbron terechtkomt (zie diagram hieronder).
- Voer dit apparaat overeenkomstig de milieuvorschriften af. Vraag de plaatselijke instanties om meer informatie met betrekking tot afvalverwerking.

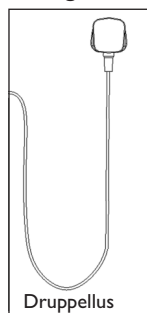

ONDERDELENLIJST - REEF-TIDE



- 1 Pompmotor/-lichaam
- 2 PSU (code: 9961)
- 3 Voedingskabel
- 4 Controller (code: 9962)
- 5 Magneetbevestiging voor controller
- 6 Rubberen trillingsdempende kussens magneet (kunnen niet worden vervangen)
- 7 Bevestigingsmagneet (code: 9963)
- 8 Bevestigingsbeugel (code: 9964)
- 9 Borgmoer (code: 9965)
- 10 Rotor (code: 9966)
- 11 Rotorbeschermkap (code: 9967)

ONDERDELENLIJST - REEF-TIDE COMPACT



- 1 Pompmotor/-lichaam
- 2 PSU (code: 9961)
- 3 Voedingskabel
- 4 Controller (code: 9962)
- 5 Magneetbevestiging voor controller
- 6 Rubberen trillingsdempende kussens magneet (code: 9971)
- 7 Bevestigingsmagneten (code: 9972)
- 8 Accessoires voor bevestiging magneet aan pomplichaam (code: 9973)
- 9 Rotor (code: 9966)
- 10 Rotorbeschermkap (code: 9974)
- 11 RotaFlo-mondstuk (code: 9975)
- 12 RotaFlo-rotor (code: 9976)
- 13 JetFlo-mondstuk (code: 9977)

INTRODUCTIE

De REEF-Tide/REEF-Tide Compact-pomp simuleert de natuurlijke stromingen in en om het rif. Met de meegeleverde controller kunt u uit 4 golfpatronen kiezen en de intensiteit en de frequentie van de door u geselecteerde golf aanpassen voor ieder van de 5 vooraf ingestelde perioden. Zo kunt u een omgeving creëren die geschikt is voor uw specifieke aquarium en de dieren en organismen daarin. Druk op de knop "FEED" om de pomp 10 minuten te laten stoppen zodat u de vissen en het koraal kunt voeren.

INSTALLATIE

1. Reinig het glas waar de pomp moet worden geïnstalleerd.

Opmerking: De REEF-Tide pomp kan naar de gewenste positie worden gekanteld door de borgmoer op de beugel wat los te draaien en de pomp in de gewenste stand te zetten en vervolgens de borgmoer weer vast te draaien. **WAARSCHUWING:** Zorg dat de pomp in de gewenste stand is geborgd voordat u deze bedient, maar draai de borgmoer NIET te strak vast.

Opmerking: Bij levering van de REEF-Tide Compact is het JetFlo-mondstuk al aangebracht, dit kan 360° worden gedraaid om de waterstroom naar de gewenste plaats te leiden. Als u echter besluit om het RotaFlo-mondstuk te gaan gebruiken, breng dit dan aan zoals hieronder aangegeven voordat u de pomp in het aquarium installeert.

- i. Draai het JetFlo-mondstuk totdat de paspennen in de juiste positie staan voor verwijdering.
- ii. Trek het mondstuk voorzichtig naar beneden om dit van de pompmotor te verwijderen.
- iii. Zorg dat de RotaFlo-rotor correct is gepositioneerd, sluit het RotaFlo-mondstuk aan op de pompmotor totdat en draai deze totdat de paspennen volledig aangrijpen.

2. Dompel de REEF-Tide/REEF-Tide Compact-pomp onder, draai deze heen en weer om eventueel opgesloten lucht te laten ontsnappen uit de behuizing van de pomprotor.

3. Plaats de pomp tenminste 15-20 cm onder het wateroppervlak en zorg dat er voldoende ruimte is rondom de pomp om resonantie en trillingen te vermijden en te voorkomen dat substraat de pomp ingezogen wordt. Zorg ook dat de voedingskabel het aquarium op een geschikte plaats verlaat voor aansluiting op de controller.

Opmerking: De magneetbeugels die worden gebruikt bij de REEF-Tide/REEF-Tide Compact-pompen zijn buitengewoon sterk en de kracht waarmee ze elkaar aantrekken kan tot ernstige verwondingen leiden als u niet op de juiste manier met de magneten omgaat. Lees daarom de volgende richtlijnen aandachtig door:

WAARSCHUWING: Plaats nooit uw vingers of een ander lichaamsdeel tussen de twee helften van de magneet.

WAARSCHUWING: Schuif magneten altijd naar elkaar en van elkaar- laat magneten niet tegen elkaar opbotsen, want dat zou de magneten of het glas van het aquarium kunnen beschadigen en/of ertoe kunnen leiden dat stukjes van de magneten afbreken of weg schieten, met als risico verwonding van de gebruiker.

4. Borg de pomp door de magneet op de buitenkant van het aquarium naar de juiste positie te schuiven.

Opmerking: de REEF-Tide/REEF-Tide Compact-pompen zijn geschikt voor glas met een maximum dikte van 15 mm

5. Plaats met behulp van de meegeleverde magneetbevestiging (5) de controller in de buurt van het aquarium en borg deze (zorg dat er een druppellus geïnstalleerd is) in een droge en niet vochtige omgeving (in het ideale geval op de buitenkant van de kast - plaats de controller niet in de kast met een pompbak, aangezien deze omgeving te vochtig kan zijn). Sluit de gelijkstroomstekker van de controller aan op de gelijkstroomstekker van de pomp.
6. Sluit de gelijkstroomstekker van de PSU aan op de gelijkstroomingang van de controller.
7. Zorg dat de pomp volledig ondergedompeld en dat alle verbindingen tot stand zijn gebracht voordat u de stroom inschakelt. De pomp werkt vervolgens op basis van de laatst gebruikte instellingen.

WERKING VAN POMP

De REEF-Tide/REEF-Tide Compact-pomp beschikt over allerlei functies voor de regeling van de uitvoer en het golftype. We raden u aan advies te vragen van uw leverancier van aquariumvissen om na te gaan welke instellingen het beste zijn voor de soorten korallen die u hebt en de afmetingen van uw aquarium. Vaak is het nodig om wat te experimenteren om de beste resultaten te behalen, aangezien iedere instelling of iedere omgeving weer anders is.

WERKING VAN DE GELIJKSTROOMCONTROLLER



1. Maximaal 8 blauwe LED's branden om het toerental van de pomp, het vermogen en de frequentie aan te geven.

- Twee brandende LED's geven aan dat het uitgangsvermogen van de pomp 40% van het maximumvermogen bedraagt
- Vier brandende LED's geven aan dat het uitgangsvermogen van de pomp 60% van het maximumvermogen bedraagt
- Zes brandende LED's geven aan dat het uitgangsvermogen van de pomp 80% van het maximumvermogen bedraagt
- Acht brandende LED's geven aan dat het uitgangsvermogen van de pomp 100% van het maximumvermogen bedraagt

2. Op het LCD-scherm wordt de huidige tijd

09:14

of de golfmodus weergegeven

3438

PERIODE
VERMOGENS-
NIVEAU

GOLFMODUS
GOLFFREQUENTIE

In dit voorbeeld betekent 3438:

3 = Periode 3
(Dag 09:00-14:00 uur)
4 = Vermogensniveau 4
(100%)
3 = Golfmodus 3
(Continue stroom)
8 = Golffrequentie 8
(Laagste)

Uitleg periode-instellingen





	1	2	3	4	5
PERIODE	Dageraad 05:30-07:30 uur	Zonsopgang 07:30-09:00 uur	Dag 09:00-14:00 uur	Zonsondergang 14:00-16:30 uur	Nacht 16:30-05:30 uur

Opmerking: Perioden kunnen niet door de gebruiker worden gedefinieerd. Bij iedere ingestelde periode kunnen echter wel het vermogensniveau, de golfmodus en de golffrequentie worden aangepast aan de vereisten voor het aquarium

Uitleg vermogensniveaus

	1	2	3	4
VERMOGENS- NIVEAU	40%	60%	80%	100%

Uitleg golfmodi

	1	2	3	4
GOLFMODUS	Puls 	Piek 	Continue stroom 	Willekeurig 

Uitleg golffrequentie

Kan worden ingesteld op een waarde van 1 tot 8, waarbij 1 de hoogste frequentie is en 8 de laagste. **Opmerking:** In de modus Continue Stroom is de golffrequentie in de fabriek vooraf ingesteld op 8, deze instelling kan niet worden gewijzigd. In de modus Willekeurig kunnen de golffrequentie en het vermogensniveau niet worden aangepast en op de LCD-display ziet u een "0" om aan te geven dat deze niet kunnen worden veranderd.

3. **Knop Time/Mode (Tijd/modus)**

Gebruik deze knop om de tijd in te stellen en voor toegang tot de golfmodusinstellingen

4. **Knop Scroll (Schuiven)**

Met deze knop kunt u naar rechts schuiven terwijl u instellingen verandert

5. **Knop "Feed" (Voeren)**

Druk op "FEED" om de pomp 10 minuten te laten stoppen.

Als u de modus FEED start, wordt op het LCD-scherm op de controller F010 weergegeven (Feed-modus 10 minuten) en de pomp stopt met pompen. De controller begint dan met aftellen gedurende 10 minuten en de teller wordt weergegeven op het LCD-scherm van de controller. Deze begint bij F010 en telt dan het aantal minuten af naar F009, F008 enzovoorts totdat er F000 wordt weergegeven; op dat moment zijn er 10 minuten verstreken en begint de pomp weer te werken. Als u de pomp voor het eind van deze 10 minuten weer wil starten, druk dan nogmaals op FEED.

6. **Knop Increase (Verhogen)**

Met deze knop kunt u als u instellingen verandert, het weergegeven aantal verhogen.

HUIDIGE TIJD INSTELLEN

1. Druk op de knop Time/Mode  om naar de modus voor tijdstelling te gaan.

De ":" knippert om aan te geven dat de modus voor tijdstelling is geactiveerd.



2. Gebruik de knoppen  en  om de huidige tijd in te voeren

3. Als het laatste nummer dat u hebt gewijzigd stopt met knipperen, dan is de huidige tijd ingesteld en opgeslagen.

FABRIEKSINSTELLINGEN

De REEF-Tide/REEF-Tide Compact Controller maakt momenteel gebruik van de volgende fabrieksinstellingen:

Periode	Vermogensniveau	Golfmodus	Golffrequentie
1 = Dageraad (05:30-07:30 uur)	3 = 80%	2 = Piekmodus	4
2 = Zonsopgang (07:30-09:00 uur)	4 = 100%	2 = Piekmodus	3
3 = Dag (09:00-14:00 uur)	4 = 100%	1 = Pulsmodus	3
4 = Zonsondergang (14:00-16:30 uur)	4 = 100%	2 = Piekmodus	5
5 = Nacht (16:30-05:30 uur)	1 = 40%	3 = Continue stroom	8

Als u deze instellingen wil veranderen, lees dan de volgende instructies.









NAAR GOLFMODUS GAAN

Druk op de knop  om de modus voor tijdinstelling te verlaten en naar de modus voor golfinstelling te gaan.

Opmerking: Het symbool “:” wordt NIET weergegeven in de modus voor golfinstelling.



INSTELLINGEN GOLFMODUS WIJZIGEN

1. Druk op de knop  en het eerste cijfer (Periode) gaat knipperen.
2. Gebruik de knop  om de periode te selecteren waarvoor u de instellingen wilt aanpassen.*
3. Druk op de knop  om naar het tweede cijfer te gaan (Vermogensniveau) en gebruik de knop  om de instelling naar wens aan te passen.
4. Druk op de knop  om naar het derde cijfer te gaan (Golfmodus) en gebruik de knop  om de instelling naar wens aan te passen.**
5. Druk op de knop  om naar het vierde cijfer te gaan (Golffrequentie) en gebruik de knop  om de instelling naar wens aan te passen.

***Opmerking:** Perioden kunnen niet door de gebruiker worden gedefinieerd. Bij iedere ingestelde periode kunnen echter wel het vermogensniveau, de golfmodus en de golffrequentie worden aangepast aan de vereisten voor het aquarium

****Opmerking:** In de modus Continue Stroom is de golffrequentie in de fabriek vooraf ingesteld op 8, deze instelling kan niet worden gewijzigd. In de modus Willekeurig kunnen de golffrequentie en het vermogensniveau niet worden aangepast en op de LCD-display ziet u een “0” om aan te geven dat deze niet kunnen worden veranderd.

6. Als u klaar bent met het aanpassen van de instellingen en de cijfers niet meer knipperen, druk dan op de knop  om de golfmodus te verlaten en terug te keren naar de weergave van de huidige tijd.

Opmerking: Als u veranderingen aanbrengt in de instellingen van de golfmodus, is het belangrijk om het effect van veranderingen op uw aquarium te controleren en dat u ervoor zorgt dat de golfintensiteit en frequentie geschikt zijn voor de afmetingen van uw aquarium en de dieren en organismen daarin.

Opmerking: Als de stroom uitvalt, worden de instellingen van uw golfmodus opgeslagen, maar als de stroomstoring meer dan 2 uur duurt, moet u de tijd opnieuw instellen wanneer de stroomvoorziening is hersteld.

ONDERHOUD

Waarschuwing: Trek altijd de stekker uit de PSU voordat u de pomp installeert of onderhoud pleegt.



Bij regelmatig onderhoud gaat uw pomp langer mee, we raden u aan deze regelmatig schoon te maken om achteruitgang in de prestaties of schade aan de motor te voorkomen. Zorg dat algen, marine-organismen en organisch afval de rotorschoppen of beschermkap niet hinderen, aangezien dit veel lawaai veroorzaakt en de motor beschadigt. **Een geblokkeerde rotor zou ook de stroomrichting kunnen omkeren, zodat de pomp water gaat aantrekken in plaats van naar buiten te pompen.**

De rotor moet regelmatig worden gecontroleerd op tekenen van slijtage en zo nodig vervangen worden. **Opmerking:** De rotor valt niet onder de garantie.

Pompreiniging

De pomp kan gemakkelijk worden gedemonteerd voor onderhoud.

1. Koppel de pomp los van de netvoeding.
2. Schuif voorzichtig de magneet van de buitenkant van het aquarium.
3. Verwijder de pomp uit het aquarium.

REEF-Tide

4. Gebruik een kleine schroevendraaier of vergelijkbaar gereedschap om de beschermkap van de rotor voorzichtig omhoog te brengen en te verwijderen.
5. Verwijder de rotor en reinig deze met schoon water.
6. Spoel alle onderdelen met schoon water af en verwijder eventueel vuil of organisch afval aan de binnenkant met een zachte borstel.
7. Inspecteer de onderdelen op slijtage.

REEF-Tide Compact

4. Draai het JetFlo of RotaFlo-mondstuk totdat de paspennen in de juiste positie staan voor verwijdering. Trek het mondstuk voorzichtig naar beneden om dit van de pompmotor te verwijderen
5. Verwijder de rotor en reinig deze met schoon water.
6. Verwijder de RotaFlo-rotor en reinig deze met schoon water.
7. Spoel alle onderdelen met schoon water af en verwijder eventueel vuil of organisch afval aan de binnenkant met een zachte borstel.
8. Inspecteer de onderdelen op slijtage.

Handige tip: Als uw pomp is bedekt is met een dikke laag koraalalgen, week deze dan in een zwak zuur zoals azijn en borstel de algen dan weg voordat u probeert de pomp te openen. Spoel de pomp met schoon water voordat u deze gaat gebruiken.

PROBLEMEN OPLOSSEN.

Probleem: De pomp werkt niet

Controleer of de stroom is ingeschakeld.
 Controleer alle verbindingen.
 Controleer of de pomp niet in de modus FEED staat.
 Controleer de pomp op vuil.
 Controleer of de rotor en de rotorasbus schoon zijn en vrij kunnen bewegen.

Probleem: De pomp produceert een jankend geluid

Vanwege het hoge toerental en de krachtige stroom veroorzaakt door de gelijkstroommotoren kunt u soms gejang horen en dat is volkomen normaal.

Probleem: Ik hoor een klikkend geluid en mijn pomp werkt niet goed

Controleer de rotoras op beschadiging. Vervang deze indien nodig.

GARANTIE

Voor dit product, met uitzondering van de rotor, geldt vanaf de datum van aanschaf een garantie van 1 jaar op materiaal- of constructiefouten.

Deze garantie is alleen geldig als de aankoopbon (of een andersoortig bewijs van aanschaf) wordt overgelegd als het apparaat ter reparatie wordt aangeboden.

De garantie dekt vervanging van eventuele defecte onderdelen.

In geval van onjuist gebruik, geknoei aan onderdelen of nalatigheid door de koper/gebruiker vervalt de garantie.

De kosten voor verzending zijn voor rekening van de koper/gebruiker.

Opmerking: Gebruik alleen de controller met de juiste nominale waarde die geleverd wordt bij de pomp, bijvoorbeeld de REEF-Tide 6000 Controller met de REEF-Tide 6000-pomp. Op de achterkant van de controller ziet u een etiket waarop de pomp staat aangegeven waarvoor deze controller is bedoeld. **Als u de verkeerde controller gebruikt bij een pomp, verliest de garantie zijn geldigheid.**

REEF-Tide

ISTRUZIONI PER L'INSTALLAZIONE E L'USO

Informazioni importanti per la sicurezza - Leggere attentamente

Attenzione: Non utilizzare un alimentatore elettrico diverso da quello fornito con la pompa REEF-Tide/REEF-Tide Compact originale. L'uso di un alimentatore elettrico diverso renderà nulla la garanzia.



- Prima di procedere all'installazione o ad interventi di manutenzione sulla pompa, isolare sempre l'alimentatore elettrico (PSU) dalla rete di alimentazione elettrica.
- Attenzione:** L'unità di controllo della pompa REEF-Tide/REEF-Tide Compact non è impermeabile e pertanto non deve essere fissata al di sopra dell'acquario o della vasca di stoccaggio, né in alcuna posizione da cui possa cadere accidentalmente in acqua o in cui possa essere raggiunta da spruzzi di acqua o in un ambiente umido.
- Utilizzare esclusivamente l'unità di controllo dalle caratteristiche nominali corrette per la pompa con cui viene fornita, per esempio l'unità di controllo REEF-Tide 6000 con la pompa REEF-Tide 6000. Un'etichetta sul retro dell'unità di controllo indica la pompa per la quale è stata progettata. **L'uso di una unità di controllo diversa da quella prevista per la pompa renderà nulla la garanzia.**
- La pompa deve essere alimentata tramite un interruttore differenziale (RCD) con una corrente differenziale nominale non superiore a 30 mA.
- Non porre mai in funzione la pompa in assenza di acqua all'interno della camera della girante o con liquidi a temperatura superiore a 35 °C/95 °F.
- Per garantire che la pompa continui a erogare un flusso di acqua costante, pulirla periodicamente per evitare intasamenti dovuti alla presenza di residui o detriti.
- Tensione nominale della pompa: 100-240V, 50/60 Hz se non diversamente indicato.
- Non porre in funzione apparecchiature che presentino cavi o spine danneggiati, non funzionino correttamente o abbiano subito cadute o danni di qualsiasi tipo.
- Questo apparecchio è progettato per l'utilizzo in ambienti interni e non è idoneo per impieghi all'esterno.
- Prima della messa in funzione, accertarsi che la pompa REEF-Tide/REEF-Tide Compact sia montata saldamente.
- Lasciare sempre un'ansa di gocciolamento lungo il cavo della pompa per evitare che l'acqua scorra lungo quest'ultimo e raggiunga l'unità di controllo e la presa di alimentazione elettrica (vedere la figura di seguito).
- Smaltire l'apparecchio in modo corretto. Consultare l'ente locale competente per informazioni sulla modalità di smaltimento.

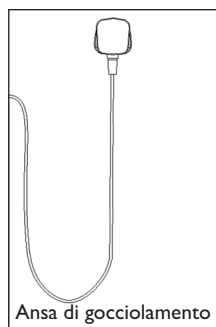

Ansa di gocciolamento

ELENCO DEI PARTICOLARI REEF-TIDE



- 1 Corpo/motorino pompa
- 2 Alimentatore elettrico (PSU) (codice: 9961)
- 3 Cavo di alimentazione elettrica di rete
- 4 Unità di controllo (codice: 9962)
- 5 Attacco magnetico per l'unità di controllo
- 6 Tamponi antivibrazioni in gomma per i magneti (non sostituibili)
- 7 Magnete di fissaggio (codice: 9963)
- 8 Staffa di fissaggio (codice: 9964)
- 9 Dado di fissaggio (codice: 9965)
- 10 Girante (codice: 9966)
- 11 Protezione/coperchio girante (codice: 9967)

ELENCO DEI PARTICOLARI REEF-TIDE COMPACT



- 1 Corpo/motorino pompa
- 2 Alimentatore elettrico (PSU) (codice: 9961)
- 3 Cavo di alimentazione elettrica di rete
- 4 Unità di controllo (codice: 9962)
- 5 Attacco magnetico per l'unità di controllo
- 6 Tamponi antivibrazioni in gomma per i magneti (codice: 9971)
- 7 Magnete di fissaggio (codice: 9972)
- 8 Accessori per il fissaggio del magnete al corpo della pompa (codice: 9973)
- 9 Girante (codice: 9966)
- 10 Protezione/coperchio girante (codice: 9974)
- 11 Ugello RotaFlo (codice: 9975)
- 12 Girante RotaFlo (codice: 9976)
- 13 Ugello JetFlo (codice: 9977)

INTRODUZIONE

La pompa REEF-Tide/REEF-Tide Compact è stata progettata per simulare le correnti naturali riscontrate negli ambienti dei reef. Grazie all'unità di controllo fornita a corredo, è possibile scegliere tra 4 andamenti delle onde e regolare l'intensità e la frequenza dell'onda selezionata, per ciascuno dei 5 periodi orari preimpostati. Ciò garantisce la possibilità di creare un ambiente idoneo alla propria vasca e alla fauna al suo interno.

Un tasto di attivazione modalità "nutrizione" permette di porre in pausa il funzionamento della pompa per 10 minuti in modo da consentire ai pesci e ai coralli di nutrirsi.

INSTALLAZIONE

1. Pulire il vetro nel punto in cui si intende installare la pompa.

Nota: la pompa **REEF-Tide** può essere inclinata e orientata nella posizione desiderata semplicemente allentando il dado di fissaggio sulla staffa, sistemando la pompa nella posizione desiderata e quindi serrando nuovamente il dado di fissaggio. **ATTENZIONE:** Prima di porre in funzione la pompa occorre accertarsi che sia fissata nella posizione desiderata, ma **NON** si deve serrare eccessivamente il dado di fissaggio.

Nota: la pompa **REEF-Tide Compact** è fornita già dotata di ugello JetFlo, che può essere ruotato di 360 gradi per dirigere il flusso idrico verso il punto desiderato. Tuttavia, se si sceglie invece di utilizzare l'ugello RotaFlo, prima di installare la pompa nell'acquario montarlo come descritto di seguito:

- i. Ruotare l'ugello JetFlo finché le alette di riferimento non risultino nella posizione corretta per il loro sgancio.
 - ii. Tirare delicatamente l'ugello verso il basso per staccarlo dal motorino della pompa
 - iii. Accertandosi che la girante RotaFlo sia posizionata correttamente, collegare l'ugello RotaFlo al motorino della pompa e ruotarlo finché le alette di riferimento non siano completamente agganciate.
2. Immergere completamente la pompa REEF-Tide/REEF-Tide Compact, quindi ruotarla in un senso e nell'altro per permettere la fuoriuscita dell'aria eventualmente trattenuta dall'alloggiamento della girante della pompa.
 3. Collocare la pompa in una posizione almeno 15-20 cm al di sotto della superficie dell'acqua, garantendo che vi sia uno spazio adeguato intorno alla pompa per evitare risonanze, vibrazioni e aspirazioni del sottostrato all'interno della pompa. Inoltre, accertarsi che il cavo di alimentazione elettrica fuoriesca dall'acquario in un punto comodo per il collegamento all'unità di controllo.

Nota: Le staffe magnetiche utilizzate nelle pompe REEF-Tide/REEF-Tide Compact sono estremamente potenti e la forza con cui si attraggono reciprocamente può provocare gravi lesioni se i magneti non vengono maneggiati correttamente. Si prega pertanto di leggere e prendere nota delle seguenti istruzioni:

ATTENZIONE: Non inserire le dita o qualsiasi altra parte del corpo tra le due metà che compongono il magnete.

ATTENZIONE: Unire e separare sempre i magneti facendoli scorrere lateralmente: evitare che i magneti si uniscano urtando direttamente l'uno contro l'altro, in quanto potrebbero danneggiarsi, danneggiare il vetro dell'acquario e/o scheggiarsi o spezzarsi con possibile rischio di lesioni per l'utente.

4. Fissare la pompa facendo scorrere delicatamente il magnete all'esterno dell'acquario fino alla posizione corretta.

Nota: le pompe REEF-Tide/REEF-Tide Compact sono adatte per uno spessore massimo del vetro di 15 mm.

5. Servendosi dell'attacco magnetico (5) fornito a corredo, collocare e fissare l'unità di controllo vicino all'acquario, (accertandosi che sia predisposta un'ansa di goccia) in una zona asciutta e non umida (l'ideale sarebbe all'esterno dell'armadio: non collocare l'unità di controllo nell'armadio insieme a una vasca di stoccaggio, in quanto l'umidità potrebbe essere eccessiva). Collegare la spina di alimentazione c.c. dell'unità di controllo al connettore di alimentazione c.c. della pompa.
6. Staccare l'alimentazione elettrica di rete e collegare la spina di alimentazione c.c. dell'alimentatore elettrico (PSU) all'ingresso di alimentazione c.c. dell'unità di controllo.
7. Dopo essersi accertati che la pompa sia completamente sommersa e tutti i collegamenti siano stati effettuati, ripristinare l'alimentazione elettrica di rete. La pompa tornerà alle ultime impostazioni utilizzate.

FUNZIONAMENTO DELLA POMPA

La pompa REEF-Tide/REEF-Tide Compact è dotata di varie funzioni di controllo della mandata idrica e del tipo di onde. Si consiglia di consultare il proprio rivenditore di articoli di acquariofilia per stabilire quali siano le impostazioni migliori per le specie di coralli e le dimensioni del proprio acquario. Spesso per ottenere i migliori risultati è necessario effettuare qualche esperimento, in quanto due allestimenti o acquascape non sono mai identici tra loro.

FUNZIONAMENTO DELL'UNITÀ DI CONTROLLO IN CORRENTE CONTINUA

1. Per indicare la velocità, la potenza e la frequenza della pompa accenderanno fino a 8 LED blu.



- Due LED accesi indicano che la potenza erogata dalla pompa è pari al 40% di quella massima
- Quattro LED accesi indicano che la potenza erogata dalla pompa è pari al 60% di quella massima
- Sei LED accesi indicano che la potenza erogata dalla pompa è pari all'80% di quella massima
- Otto LED accesi indicano che la potenza erogata dalla pompa è pari al 100% di quella massima

2. Il display LCD visualizza l'ora attuale

09:14

o la modalità delle onde

3438

PERIODO
ORARIO

INTENSITÀ
DI POTENZA

MODALITÀ
DELLE ONDE

FREQUENZA
DELLE ONDE

In questo esempio, 3438 indica:

- 3 = Periodo orario 3
(Giorno ore 09:00-14:00)
- 4 = Intensità di potenza 4
(100%)
- 3 = Modalità onde 3
(Flusso continuo)
- 8 = Frequenza onde 8
(Minima)

Spiegazione delle impostazioni dei periodi orari





	1	2	3	4	5
PERIODO ORARIO	Aurora	Alba	Giorno	Tramonto	Notte
	Ore 05:30-07:30	Ore 07:30-09:00	Ore 09:00-14:00	Ore 14:00-16:30	Ore 16:30-05:30

Nota: I periodi orari non sono definiti dall'utente. Tuttavia, in ciascun periodo orario preimpostato, l'intensità di potenza, la modalità delle onde e la frequenza delle onde possono essere modificate in base alle esigenze individuali dell'acquario

Spiegazione delle impostazioni di intensità di potenza

	1	2	3	4
INTENSITÀ DI POTENZA	40%	60%	80%	100%

Spiegazione delle modalità delle onde

	1	2	3	4
MODALITÀ DELLE ONDE	Impulsi	Cavalloni	Flusso continuo	Casuale
				

Spiegazione della frequenza delle onde

Questa impostazione può essere modificata con un valore da 1 a 8, laddove 1 corrisponde alla frequenza più alta e 8 corrisponde alla frequenza più bassa. **Nota:** In modalità "flusso continuo", la frequenza delle onde è preimpostata in fabbrica a 8 e non può essere modificata. In modalità Casuale, la frequenza delle onde e l'intensità di potenza non possono essere regolate e il display LCD visualizzerà "0" per indicare che non è possibile modificarle.

3. **Tasto Ora/Modalità**

Utilizzare questo tasto per impostare l'ora e per accedere alle impostazioni di modalità delle onde

4. **Tasto scorrimento**

Questo tasto permette lo scorrimento a destra mentre si cambiano le impostazioni

5. **Tasto FEED (Nutrizione)**

Premere "FEED" per porre in pausa il funzionamento della pompa per 10 minuti. Una volta in modalità FEED, lo schermo LCD sull'unità di controllo visualizzerà la scritta F010 (modalità Feed per 10 minuti) e la pompa cesserà il pompaggio. L'unità di controllo avvierà quindi un conteggio alla rovescia per 10 minuti che verrà visualizzato sul display LCD dell'unità di controllo, a partire da F010 e contando alla rovescia i minuti, passando a F009, F008 e così via, finché non verrà visualizzata la scritta F000, in corrispondenza della quale saranno trascorsi i 10 minuti e la pompa riprenderà a funzionare e avvierà il pompaggio. Se si desidera riavviare la pompa prima della fine della pausa di 10 minuti, premere nuovamente il tasto FEED e la pompa si riavvierà.

6. **Tasto Aumento**

Quando si modificano le impostazioni, questo tasto permette di aumentare il numero visualizzato.

IMPOSTAZIONE DELL'ORA ATTUALE

1. Premere il tasto Ora/Modalità  per accedere alla modalità di impostazione dell'ora.

Il simbolo ":" lampeggerà per indicare che è attiva la modalità di impostazione dell'ora.



2. Agendo sui tasti  e , immettere l'ora attuale

3. Quando l'ultimo numero impostato cessa di lampeggiare, l'ora attuale risulta impostata e salvata.

IMPOSTAZIONI DI FABBRICA

L'unità di controllo della pompa REEF-Tide/REEF-Tide Compact è configurata attualmente con le seguenti impostazioni di fabbrica:

Periodo orario	Intensità di potenza	Modalità delle onde	Frequenza delle onde
1 = Aurora (Ore 05:30-07:30)	3 = 80%	2 = Modalità Cavalloni	4
2 = Alba (Ore 07:30-09:00)	4 = 100%	2 = Modalità Cavalloni	3
3 = Giorno (Ore 09:00-14:00)	4 = 100%	1 = Modalità Impulsi	3
4 = Tramonto (Ore 14:00-16:30)	4 = 100%	2 = Modalità Cavalloni	5
5 = Notte (Ore 16:30-05:30)	1 = 40%	3 = Flusso continuo	8









Se si desidera modificare queste impostazioni, leggere le istruzioni riportate di seguito.

IMMISSIONE DELLA MODALITÀ DELLE ONDE

Premere il tasto  per abbandonare la modalità di impostazione dell'ora e accedere alla modalità di impostazione delle onde. **Nota:** Il simbolo ":" NON verrà visualizzato quando si è in modalità di impostazione delle onde.



MODIFICA DELLE IMPOSTAZIONI DI MODALITÀ DELLE ONDE

1. Premere il tasto  e la prima cifra (Periodo orario) lampeggerà.
 2. Utilizzare il tasto  per selezionare il periodo orario in cui si desidera modificare le impostazioni.*
 3. Premere il tasto  per passare alla seconda cifra (Intensità di potenza) e utilizzare il tasto  per modificare l'impostazione secondo necessità
 4. Premere il tasto  per passare alla terza cifra (Modalità delle onde) e utilizzare il tasto  per modificare l'impostazione secondo necessità.**
 5. Premere il tasto  per passare alla quarta cifra (Frequenza delle onde) e utilizzare il tasto  per modificare l'impostazione secondo necessità
- *Nota:** I periodi orari non sono definiti dall'utente. Tuttavia, in ciascun periodo orario preimpostato è possibile modificare l'intensità di potenza, la modalità delle onde e la frequenza delle onde in base alle esigenze individuali dell'acquario
- **Nota:** In modalità Flusso continuo, la frequenza delle onde è preimpostata in fabbrica a 8 enon può essere modificata. In modalità Casuale, la frequenza delle onde e l'intensità di potenza non possono essere modificate e il display LCD visualizzerà "0" per indicare che non è possibile modificarle.
6. Una volta effettuate tutte le modifiche necessarie e cessato il lampeggio delle cifre, premere il tasto  per abbandonare l'impostazione della modalità delle onde e tornare alla visualizzazione dell'ora attuale.

Nota: Quando si apportano delle modifiche alle impostazioni di modalità delle onde, è importante verificare e osservare l'effetto sul proprio acquario di qualsiasi modifica effettuata e accertarsi che l'intensità e la frequenza delle onde sia adatta alle dimensioni del proprio acquario e alla fauna in esso contenuta.

Nota: In caso di interruzione dell'alimentazione elettrica, le impostazioni di Modalità delle onde effettuate verranno salvate, ma se l'assenza di alimentazione elettrica ha una durata superiore a 2 ore, al ripristino dell'alimentazione elettrica occorrerà reimpostare l'ora.

MANUTENZIONE

Attenzione: Prima di procedere all'installazione o ad interventi di manutenzione sulla pompa, isolare sempre l'alimentatore elettrico (PSU) dalla rete di alimentazione elettrica.



La manutenzione regolare prolunga la durata della pompa, che consigliamo di pulire spesso per evitare qualsiasi perdita di prestazioni o danno al motorino. Accertarsi che le alghe, la fauna marittima e ogni altro tipo di detriti non imbrattino o intasino le palette della girante o la protezione, onde evitare rumore eccessivo e danni al motorino. **Inoltre, se la girante è intasata, potrebbe invertire la direzione del flusso, facendo sì che la pompa aspiri l'acqua al suo interno anziché erogarla.**

La girante deve essere controllata periodicamente per individuarne eventuali segni di usura e, se necessario, sostituita. **Nota:** La girante è esclusa dalla garanzia.

Pulizia della pompa

La pompa si stacca facilmente per effettuare la manutenzione.

1. Scollegare la pompa dall'alimentazione elettrica di rete.
2. Rimuovere, facendolo scorrere, delicatamente il magnete dall'esterno dell'acquario.
3. Rimuovere la pompa dall'acquario.

REEF-Tide

4. Servendosi di un piccolo cacciavite o attrezzo analogo, fare leva delicatamente e togliere la protezione della girante.
5. Rimuovere la girante e pulirla con acqua dolce.
6. Sciacquare tutti i particolari con acqua dolce e servirsi di una spazzola a setole morbide per rimuovere ogni eventuale residuo o detrito dal suo interno.
7. Controllarne lo stato di usura e l'integrità.

REEF-Tide Compact

4. Ruotare l'ugello JetFlo o RotaFlo finché le alette di riferimento non risultino nella posizione corretta per il loro sgancio. Tirare delicatamente l'ugello verso il basso per staccarlo dal motorino della pompa.
5. Rimuovere la girante e pulirla con acqua dolce.
6. Rimuovere la girante RotaFlo e pulirla con acqua dolce.
7. Sciacquare tutti i particolari con acqua dolce, servendosi di una spazzola a setole morbide per rimuovere ogni eventuale residuo o detrito dal suo interno.
8. Controllarne lo stato di usura e l'integrità.

Suggerimento utile: se la pompa è notevolmente ricoperta di alghe coralline, immergerla in un acido blando, come l'aceto bianco, e strofinarla per asportare le alghe prima di provare ad aprirla. Risciacquarla con acqua dolce prima dell'uso.

RISOLUZIONE DEI PROBLEMI

Problema: la pompa non funziona

Verificare che l'alimentazione elettrica sia inserita.

Controllare tutti i collegamenti.

Verificare e accertarsi che la pompa non sia in modalità FEED.

Controllare la pompa per verificare l'eventuale presenza di detriti.

Verificare che la girante e la bussola dell'albero della girante siano puliti e liberi.

Problema: dalla pompa proviene un rumore sibilante

A causa delle caratteristiche di alta velocità e flusso potente dei motorini c.c., si può udire un rumore sibilante, ma è del tutto normale.

Problema: si sente un rumore simile a degli scatti e la pompa non funziona correttamente

Controllare l'albero della girante per individuarne eventuali danni. Se necessario, sostituirlo.

GARANZIA

Questo prodotto, ad eccezione della girante, è garantito da difetti dei materiali e della manodopera per un periodo di anni 1 dalla data di acquisto.

La presente garanzia è valida esclusivamente se, quando l'apparecchio viene reso per la riparazione, viene fornita anche la ricevuta o altra prova di acquisto.

La garanzia copre la sostituzione di qualsiasi particolare difettoso.

In caso di uso improprio, manomissione o negligenza da parte dell'acquirente/utente, la garanzia sarà ritenuta priva di validità.

I costi di imballaggio e spedizione per qualsiasi reso sono a carico dell'acquirente/utente.

Nota: Utilizzare esclusivamente l'unità di controllo dalle caratteristiche nominali corrette per la pompa con cui viene fornita, per esempio, l'unità di controllo REEF-Tide 6000 con la pompa REEF-Tide 6000. Un'etichetta sul retro dell'unità di controllo indica la pompa per la quale è stata progettata. **L'uso di una unità di controllo diversa da quella prevista per la pompa renderà nulla la garanzia.**

REEF-Tide

INSTRUCCIONES DE INSTALACIÓN Y USO

Información de seguridad importante - Por favor, léala atentamente

Precaución: No utilice ninguna fuente de alimentación distinta de la suministrada con nuestra bomba REEF-Tide/REEF-Tide Compact original. La utilización de una fuente de alimentación distinta anularía la garantía.

- Desconecte siempre la fuente de alimentación de la red eléctrica antes de llevar a cabo tareas de instalación o mantenimiento de la bomba.



Precaución: El controlador de la unidad REEF-Tide/REEF-Tide Compact no es sumergible y por tanto no debe montarse sobre el acuario ni el colector, ni en ninguna posición en la que pueda caer accidentalmente al agua ni resultar salpicado por la misma, ni en un entorno húmedo.

- Utilice únicamente el controlador con las características correctas incluido con la bomba, por ejemplo, el controlador REEF-Tide 6000 con la bomba REEF-Tide 6000. Una etiqueta de la parte trasera del controlador indica para qué bomba ha sido diseñado. **La utilización de un controlador distinto del correspondiente a la bomba anulará la garantía.**
- La alimentación eléctrica de la bomba debe ser suministrada a través de un interruptor diferencial con una corriente de disparo no mayor de 30 mA.
- Nunca haga funcionar la bomba si no hay agua en la cámara de impulsión o con líquidos a temperaturas superiores a 35 °C / 95 °F.
- Para garantizar que la bomba sigue manteniendo un flujo de agua estable, debe limpiarse periódicamente para asegurarse de que no se atasca con suciedad ni desechos.
- Características de la bomba: 100 a 240 V, 50/60 Hz (a menos que se indiquen otros valores).
- No utilice ningún aparato eléctrico si el cable o el enchufe están dañados, si no funciona correctamente o si se ha caído o ha sufrido otros daños.
- Esta unidad está diseñada para ser utilizada en interiores y no es adecuada para aplicaciones al aire libre.
- Asegúrese de que la bomba REEF-Tide/REEF-Tide Compact está firmemente montada antes de utilizarla.
- Deje siempre un lazo de goteo en el cable de la bomba para evitar que el agua corra por el cable y alcance el controlador o la alimentación eléctrica (consulte el diagrama siguiente).
- Deseche esta unidad de manera responsable. Consulte con las autoridades de su localidad para obtener información sobre la eliminación de los desechos.

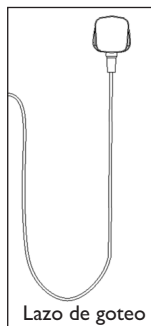

LISTA DE PIEZAS - REEF-TIDE



- 1 Motor/cuerpo de la bomba
- 2 Fuente de alimentación (código: 9961)
- 3 Cable de alimentación
- 4 Controlador (código: 9962)
- 5 Soporte magnético del controlador
- 6 Plantillas antivibratorias de goma magnética (no sustituibles)
- 7 Imán de montaje (código: 9963)
- 8 Abrazadera de montaje (código: 9964)
- 9 Tuerca de fijación (código: 9965)
- 10 Hélice (código: 9966)
- 11 Protector/cubierta de la hélice (código: 9967)

LISTA DE PIEZAS - REEF-TIDE COMPACT



- 1 Motor/cuerpo de la bomba
- 2 Fuente de alimentación (código: 9961)
- 3 Cable de alimentación
- 4 Controlador (código: 9962)
- 5 Soporte magnético del controlador
- 6 Plantillas antivibratorias de goma magnética (código: 9971)
- 7 Imán de montaje (código: 9972)
- 8 Accesorios para el montaje del imán al cuerpo de la bomba (código: 9973)
- 9 Hélice (código: 9966)
- 10 Protector/cubierta de la hélice (código: 9974)
- 11 Boquilla RotaFlo (código: 9975)
- 12 Hélice RotaFlo (código: 9976)
- 13 Boquilla JetFlo (código: 9977)

INTRODUCCIÓN

La bomba REEF-Tide/REEF-Tide Compact se ha diseñado para simular las corrientes naturales del entorno de un arrecife. Con el controlador incluido puede elegir entre cuatro patrones de olas y ajustar la intensidad y frecuencia de la ola seleccionada para cada uno de los cinco periodos prefijados. De esta forma puede estar seguro de que crea un entorno adecuado para su acuario y los habitantes del mismo en particular.

Un pulsador de modo de "alimentación" detiene el funcionamiento de la bomba durante diez minutos para que los peces y los corales se alimenten.

MONTAJE

1. Limpie el cristal donde va a instalar la bomba.

Tenga en cuenta lo siguiente: la bomba **REEF-Tide** puede bascular e inclinarse a la posición que desee simplemente aflojando la tuerca de fijación de la brida, ajustando la bomba a la posición deseada y volviendo a apretar la tuerca. **PRECAUCIÓN:** Asegúrese de que la bomba está sujeta en la posición que desea antes de ponerla en marcha pero **NO** sobreapriete la tuerca de fijación.

Tenga en cuenta lo siguiente: La **REEF-Tide Compact** se suministra con la boquilla JetFlo ya montada, pero puede girarse 360° para orientar el flujo de agua hacia la posición que desee. No obstante, si prefiere utilizar la boquilla RotaFlo, móntela tal como se indica a continuación antes de instalar la bomba en el acuario:

- i. Haga girar la boquilla JetFlo hasta que las orejetas de posicionamiento estén en la posición correcta para desengranarlas.
- ii. Tire suavemente hacia abajo para quitar la boquilla del motor de la bomba.
- iii. Compruebe que la hélice RotaFlo está bien colocada, conecte la boquilla RotaFlo al motor de la bomba y hágala girar hasta que las orejetas engranen por completo.

2. Sumerja totalmente la bomba REEF-Tide/REEF-Tide Compact y hágala girar en un sentido y otro para expulsar del alojamiento de la hélice todo el aire atrapado.

3. Coloque la bomba como mínimo de 15 a 20 cm por debajo de la superficie del agua asegurándose de que haya un espacio adecuado alrededor de la misma para evitar resonancias, vibraciones y la aspiración del substrato al interior de la bomba. Asegúrese también de que el cable de alimentación sale del acuario por un lugar adecuado para conectarlo al controlador.

Tenga en cuenta lo siguiente: Las bridas magnéticas usadas en las bombas REEF-Tide/REEF-Tide Compact son extremadamente potentes y la fuerza con la que se atraen entre ellas puede provocar lesiones graves si no se manejan correctamente los imanes. Por tanto, lea y tome nota de las directrices siguientes:

PRECAUCIÓN: No coloque nunca los dedos, ni ninguna otra parte del cuerpo, entre las dos mitades del imán.

PRECAUCIÓN: Deslice siempre los imanes conjuntamente y separados: no permita que los imanes choquen uno contra el otro, pues podrían dañarse los imanes o el cristal del acuario, así como provocar el astillamiento o descascarillado de los imanes con riesgo de lesiones para el usuario.

4. Sujete la bomba deslizando suavemente el imán por el exterior del acuario hasta la posición correcta.

Tenga en cuenta lo siguiente: las bombas REEF-Tide/REEF-Tide Compact son adecuadas para un espesor máximo del cristal de 15 mm.

5. Con el soporte magnético (5) incluido, coloque y fije el controlador cerca del acuario (asegurándose de que haya un bucle de goteo) en una zona seca y sin humedad (a ser posible, fuera del armario, no coloque el controlador en el armario con un sumidero pues podría resultar demasiado húmedo). Conecte el enchufe de CC del controlador al conector de CC de la bomba.
6. Con la corriente de red apagada, conecte el enchufe de CC de la fuente de alimentación a la entrada de CC del controlador.
7. Compruebe que la bomba está totalmente sumergida y que se han realizado todas las conexiones y conecte la corriente de red. La bomba se pondrá en marcha con la última configuración utilizada.

FUNCIONAMIENTO DE LA BOMBA

La bomba REEF-Tide/REEF-Tide Compact tiene diversas funciones para controlar la salida y el tipo de ola. Le recomendamos que hable con su tienda de peces local para determinar qué ajustes serán los mejores para las especies de corales y el acuario que usted tiene. A menudo es necesario experimentar un poco para conseguir los mejores resultados, pues no hay dos configuraciones o montajes idénticos.

FUNCIONAMIENTO DEL CONTROLADOR DE CC

1. Se encenderán hasta ocho ledes azules para mostrar la velocidad, potencia y frecuencia de la bomba.



- Dos ledes encendidos indican que la salida de la bomba ofrece el 40 % de la potencia máxima.
- Cuatro ledes encendidos indican que la salida de la bomba ofrece el 60 % de la potencia máxima.
- Seis ledes encendidos indican que la salida de la bomba ofrece el 80 % de la potencia máxima.
- Ocho ledes encendidos indican que la salida de la bomba ofrece el 100 % de la potencia máxima.

2. La pantalla LCD indica la hora actual

09:14

o el modo de ola

3438

PERÍODO
INTENSIDAD DE LA POTENCIA
MODO DE OLA
FRECUENCIA DE LAS OLAS

En este ejemplo, 3438 indica:
3 = Período 3
(Luz de día de 09:00-14:00 h)
4 = Intensidad de la potencia 4
(100 %)
3 = Modo de ola 3
(corriente continua)
8 = Frecuencia de ola 8
(la más lenta)

Explicación de los ajustes del período





	1	2	3	4	5
PERÍODO	Alba 05:30-07:30h	Amanecer 07:30-09:00h	Luz de día 09:00-14:00h	Ocaso 14:00-16:30h	Noche 16:30-05:30h

Tenga en cuenta lo siguiente: Los períodos no los define el usuario. No obstante, en cada período pueden ajustarse la intensidad de la potencia, el modo de ola y la frecuencia de las olas en función de las necesidades de cada acuario

Explicación de los ajustes de intensidad de la potencia

	1	2	3	4
INTENSIDAD DE LA POTENCIA	40%	60%	80%	100%

Explicación de los modos de ola

	1	2	3	4
MODO DE OLA	Impulso 	Oleada 	Corriente continua 	Aleatoria 

Explicación de la frecuencia de las olas

Puede cambiarse de 1 a 8 siendo 1 la frecuencia más rápida y 8 la más lenta. **Tenga en cuenta lo siguiente:** En modo de corriente continua la frecuencia de las olas se ha prefijado en fábrica a 8 y no puede ajustarse. En modo aleatorio, la frecuencia de las olas y la intensidad de la potencia no pueden ajustarse y la pantalla mostrará un "0" para indicar que no pueden cambiarse.

3. Botón de hora/modo

Con este botón puede fijar la hora y acceder a los ajustes de modo de las olas

4. Botón de desplazamiento

Este botón le permite desplazarse a la derecha cuando modifica los ajustes

5. Botón FEED

Pulse "FEED" (alimentación) para detener el funcionamiento durante diez minutos. Cuando entre en Modo de ALIMENTACIÓN la pantalla LCD del controlador indicará F010 (Modo de alimentación de 10 minutos) y la bomba dejará de bombear. El controlador iniciará una cuenta atrás de 10 minutos que se visualizará en la pantalla LCD del controlador, empezando en F010 y descontando en minutos a F009, F008, etc. hasta llegar a F000, momento en que habrán transcurrido los diez minutos y la bomba reanudará el funcionamiento y empezará a bombear. Si desea rearrancar la bomba antes de terminar la pausa de diez minutos, vuelva a pulsar FEED y la bomba se pondrá en marcha.

6. Botón de incremento

Al cambiar los ajustes, este botón permite aumentar el número visualizado.

AJUSTE DE LA HORA ACTUAL

1. Pulse el botón de Hora/Modo  para entrar en el modo de ajuste de la hora.

Los dos puntos ":" destellarán para indicar que está en modo de ajuste de la hora.



2. Use los botones  y  para introducir la hora actual.

3. Cuando el último número que haya ajustado deje de destellar, se habrá fijado y guardado la hora actual.

VALORES DE FÁBRICA

El controlador REEF-Tide/REEF-Tide Compact está configurado actualmente con los siguientes valores de fábrica:

Período	Intensidad de la potencia	Modo de ola	Frecuencia de las olas
1 = Alba (05:30-07:30 h)	3 = 80%	2 = Modo de oleada	4
2 = Amanecer (07:30-09:00 h)	4 = 100%	2 = Modo de oleada	3
3 = Luz de día (09:00-14:00 h)	4 = 100%	1 = Modo de impulso	3
4 = Ocaso (14:00-16:30 h)	4 = 100%	2 = Modo de oleada	5
5 = Noche (16:30-05:30 h)	1 = 40%	3 = Corriente continua	8

Si desea ajustar estos valores, lea las instrucciones siguientes.









INTRODUCCIÓN DEL MODO DE OLA

Pulse el botón  para salir del modo de ajuste de la hora y entrar en modo de ajuste de las olas.

Tenga en cuenta lo siguiente: Cuando esté en modo de ajuste de las olas, el símbolo de los dos puntos ":" NO aparecerá.



CAMBIO DE LOS AJUSTES DE MODO DE LAS OLAS

1. Pulse el botón  y destellará el primer dígito (Período).
2. Use el botón  para seleccionar el período cuyos valores desea ajustar.*
3. Pulse el botón  para pasar al segundo dígito (Intensidad de la potencia) y use el botón  para ajustar el valor según precise.
4. Pulse el botón  para pasar al tercer dígito (Modo de ola) y use el botón  para ajustar el valor según precise.**
5. Pulse el botón  para pasar al cuarto dígito (Frecuencia de las olas) y use el botón  para ajustar el valor según precise.

***Tenga en cuenta lo siguiente:** Los períodos no los define el usuario. No obstante, en cada período pueden ajustarse la intensidad de la potencia, el modo de ola y la frecuencia de las olas en función de las necesidades de cada acuario

****Tenga en cuenta lo siguiente:** En modo de corriente continua la frecuencia de las olas se ha prefijado en fábrica a 8 y no puede ajustarse. En modo aleatorio, la frecuencia de las olas y la intensidad de la potencia no pueden ajustarse y la pantalla mostrará un "0" para indicar que no pueden cambiarse.

6. Cuando haya realizado todos los ajustes precisos y los dígitos dejen de destellar, pulse el botón  para salir del ajuste del Modo de ola y volver a la visualización de la hora actual.

Tenga en cuenta lo siguiente: Al introducir cualquier cambio en los valores del Modo de ola es importante que compruebe y observe el efecto de la modificación en su acuario particular y se asegure de que la intensidad y frecuencia de las olas son adecuadas para el tamaño y los habitantes de su acuario.

Tenga en cuenta lo siguiente: En caso de fallo de la corriente sus valores de Modo de ola quedarán almacenados, pero si el apagón dura más de dos horas tendrá que restaurarlos cuando vuelva la corriente.

MANTENIMIENTO

Precaución: Desconecte siempre la fuente de alimentación de la red eléctrica antes de llevar a cabo tareas de instalación o mantenimiento de la bomba.



Un mantenimiento regular prolongará la vida de su bomba y le recomendamos que la limpie con frecuencia para evitar pérdidas de prestaciones o daños al motor. Compruebe que las algas, la fauna marina y cualquier desecho no obstaculicen ni bloqueen los álabes de la hélice ni su protección, pues entonces haría demasiado ruido y se dañaría el motor. **Una hélice bloqueada también puede invertir la dirección del flujo, provocando que la bomba aspire agua en lugar de expulsarla.**

Periódicamente debe inspeccionarse si la hélice muestra síntomas de degradación y sustituirse en caso necesario. **Tenga en cuenta lo siguiente:** La hélice no está cubierta por la garantía.

Modo de limpiar la bomba

La bomba puede extraerse fácilmente para su mantenimiento.

1. Desenchufe la bomba del suministro eléctrico.
2. Deslice con cuidado el imán de la parte exterior del acuario.
3. Saque la bomba del acuario.

REEF-Tide

4. Con un destornillador pequeño o herramienta similar, haga palanca suavemente y quite el protector de la hélice.
5. Saque la hélice y límpiela con agua dulce.
6. Enjuague todas las piezas con agua dulce y use un cepillo suave para eliminar cualquier residuo/desecho del interior.
7. Inspeccione si hay desgaste por uso.

REEF-Tide Compact

4. Haga girar la boquilla JetFlo o RotaFlo hasta que las orejetas de posicionamiento estén en la posición correcta para desengranarlas. Tire suavemente hacia abajo para quitar la boquilla del motor de la bomba.
5. Saque la hélice y límpiela con agua dulce.
6. Saque la hélice RotaFlo y límpiela con agua dulce.
7. Enjuague todas las piezas con agua dulce y use un cepillo suave para eliminar cualquier residuo/desecho del interior.
8. Inspeccione si hay desgaste por uso.

Consejo útil: Si la bomba está muy cubierta por algas coralinas empápela en un ácido suave, como vinagre blanco, y quite las algas frotándolas antes de abrirla. Enjuague con agua dulce antes de usarla.

SOLUCIÓN DE PROBLEMAS.

Problema: La bomba no funciona

Compruebe que se ha encendido la corriente.

Compruebe todas las conexiones.

Inspeccione la bomba y compruebe que no está en modo de ALIMENTACIÓN.

Inspeccione si la bomba está muy sucia.

Compruebe que la hélice y el casquillo de su eje están limpios y sin obstrucciones.

Problema: La bomba emite un chirrido

Dada la naturaleza de la alta velocidad y el potente flujo de los motores de CC, puede oírse algún chirrido y es algo muy normal.

Problema: Oigo un cliqueteo y la bomba no funciona correctamente.

Inspeccione si el eje de la hélice está dañado. Sustituya si es necesario.

GARANTÍA

Este producto, excepto la hélice, está garantizado contra defectos de materiales o mano de obra durante un período de un año a partir de la fecha de compra.

Esta garantía solo es válida si al enviar la unidad para su reparación se acompaña de un recibo válido u otra prueba de compra.

La garantía cubre la sustitución de cualquier pieza defectuosa.

En caso de uso inadecuado, manipulación o negligencia del comprador/usuario, la garantía se considerará cancelada.

Los costes de envío y embalaje de cualquier devolución son responsabilidad del comprador/usuario.

Tenga en cuenta lo siguiente: Utilice únicamente el controlador con las características correctas incluido con la bomba, por ejemplo, el controlador REEF-Tide 6000 con la bomba REEF-Tide 6000. Una etiqueta de la parte trasera del controlador indica para qué bomba ha sido diseñado. **La utilización de un controlador distinto del correspondiente a la bomba anulará la garantía.**

REEF-Tide

INSTRUÇÕES DE INSTALAÇÃO E UTILIZAÇÃO

Informação de segurança importante – Leia atentamente

Atenção: Não utilize uma fonte de alimentação diferente da que é fornecida com a sua Bomba REEF-Tide/REEF-Tide Compact genuína. A utilização de uma fonte de alimentação diferente invalidará a garantia.

- Isole sempre a unidade de alimentação da alimentação elétrica da rede antes de instalar a bomba ou de realizar qualquer trabalho de manutenção na mesma.



Atenção: O Controlador REEF-Tide/REEF-Tide Compact não é à prova de água, por esse motivo não deve ser montado acima do aquário ou do sump, numa posição onde possa cair acidentalmente na água, onde corra o risco de ser salpicado com água ou num ambiente húmido.

- Utilize apenas o controlador com as especificações corretas fornecido com a bomba, por exemplo, o Controlador REEF-Tide 6000 com a Bomba REEF-Tide 6000. O rótulo na parte de trás do controlador indica qual é a bomba com que deve ser usado. **A utilização do controlador errado com a bomba errada invalidará a garantia.**

- A alimentação elétrica para a bomba tem de ser fornecida através de um dispositivo diferencial residual (DDR) com uma corrente diferencial residual estipulada não superior a 30 mA.

- Nunca coloque a bomba em funcionamento sem água dentro da câmara do rotor ou com líquidos a uma temperatura superior a 35 °C/95 °F.

- Para garantir um fluxo constante e regular da água da bomba, esta tem de ser limpa regularmente para não ficar obstruída com resíduos ou detritos.

- Especificação da bomba: 100-240 V, 50/60 Hz salvo se indicado em contrário.

- Não utilize nenhum aparelho se apresentar danos no cabo ou na ficha, se estiver a funcionar mal ou se tiver caído ou sofrido qualquer outro tipo de dano.

- Esta unidade foi concebida para ser utilizada em interiores e não é adequada para aplicações de exterior.



- Certifique-se de que a Bomba REEF-Tide/REEF-Tide Compact está instalada em segurança antes de começar a utilizá-la.

- Deixe sempre um circuito de purga no cabo da bomba para evitar que a água escorra pelo cabo e chegue ao controlador e à fonte de alimentação (ver diagrama abaixo).

- Elimine esta unidade de forma responsável. Informe-se junto das autoridades locais sobre como deve proceder à sua eliminação.

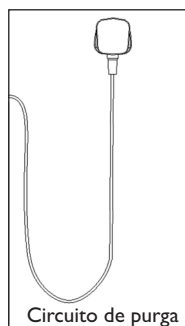

LISTA DE PEÇAS - REEF-TIDE



1. Motor/corpo da bomba
2. Unidade de alimentação (código: 9961)
3. Cabo de alimentação
4. Controlador (código: 9962)
5. Suporte magnético para controlador
6. Almofadas antivibração de borracha magnética (não substituíveis)
7. Íman de montagem (código: 9963)
8. Suporte de montagem (código: 9964)
9. Porca de fixação (código: 9965)
10. Rotor (código: 9966)
11. Proteção/tampa do rotor (código: 9967)

LISTA DE PEÇAS - REEF-TIDE COMPACT



1. Motor/corpo da bomba
2. Unidade de alimentação (código: 9961)
3. Cabo de alimentação
4. Controlador (código: 9962)
5. Suporte magnético para controlador
6. Almofadas antivibração de borracha magnética (código: 9971)
7. Ímanes de montagem (código: 9972)
8. Acessórios para fixar o íman ao corpo da bomba (código: 9973)
9. Rotor (código: 9966)
10. Proteção/tampa do rotor (código: 9974)
11. Bocal RotaFlo (código: 9975)
12. Rotor RotaFlo (código: 9976)
13. Bocal JetFlo (código: 9977)

INTRODUÇÃO

A Bomba REEF-Tide/REEF-Tide Compact foi concebida para simular as correntes naturais que se encontram no ambiente dos recifes. Utilizando o controlador fornecido, o aquarífilo tem a escolha 4 padrões de ondas e a possibilidade de ajustar a intensidade e a frequência da onda que selecionou para cada um dos 5 períodos de tempo predefinidos. Pode assim criar um ambiente adequado ao seu tanque específico e respetivos habitantes.

O botão do modo de "alimentação" faz uma pausa no funcionamento da bomba durante 10 minutos para permitir que os peixes e os corais se alimentem.

INSTALAÇÃO

1. Limpe a zona do vidro onde vai instalar a bomba.

Nota: a bomba **REEF-Tide** pode ser inclinada para a posição pretendida desapertando simplesmente a porca de fixação do suporte, ajustando a bomba para a posição pretendida e voltando a apertar a porca de fixação. **CUIDADO;** Tem de se assegurar de que a bomba está fixa na posição desejada antes da utilização, mas **NÃO** aperte a porca de fixação em demasia.

Nota: O **REEF-Tide Compact** é fornecido já equipado com o Bocal JetFlo que roda a 360° para poder direcionar o fluxo de água para o local pretendido. No entanto, se optar por utilizar o Bocal RotaFlo, instale-o conforme indicado abaixo, antes de instalar a bomba no aquário:

- i. Rode o bocal JetFlo até as patilhas-guia estarem na posição correta para serem desengatadas.
- ii. Puxe cuidadosamente para baixo, para remover o bocal do motor da bomba.
- iii. Certificando-se de que o rotor RotaFlo está posicionado corretamente, ligue o bocal RotaFlo ao motor da bomba e rode até as patilhas-guia estarem completamente engatadas.

2. Mergulhe a Bomba REEF-Tide/REEF-Tide Compact completamente e a seguir rode para trás e para a frente para o ar sair da câmara do rotor da bomba.

3. Posicione a bomba numa posição, pelo menos, 15-20 cm abaixo da superfície da água, certificando-se de que há espaço adequado à volta da bomba para evitar ressonância, vibrações e impedir a aspiração de substratos para dentro da bomba. Certifique-se também de que a saída do cabo de alimentação do aquário está num local adequado para a ligação ao controlador.

Nota: Os suportes magnéticos utilizados nas Bombas REEF-Tide/REEF-Tide Compact são extremamente fortes e a força com que se atraem entre si pode causar ferimentos graves se não foram manuseados corretamente. Por conseguinte leia e tome nota das seguintes instruções:

CUIDADO: Nunca coloque os dedos ou qualquer outra parte do corpo entre as duas metades dos ímanes.

CUIDADO: Para unir e separar os ímanes faça-o sempre deslizando-os – não deixe os ímanes chocarem entre si porque se podem danificar, danificar o vidro do aquário, e/ou lascar ou partir com possível risco de ferimentos para o utilizador.

4. Prenda a bomba deslizando o íman cuidadosamente no exterior do aquário para a posição correta.

Nota: as Bombas REEF-Tide/REEF-Tide Compact são apropriadas para uma espessura de vidro máxima de 15 mm.

5. Utilizando o suporte magnético (5) fornecido, posicione e fixe o controlador junto do aquário, (certificando-se de que existe um circuito de purga) numa zona seca, não húmida (idealmente no exterior do armário – não coloque o controlador no armário com um sump porque pode ser demasiado húmido). Ligue a ficha CC do controlador ao conector CC da bomba.

6. Com a alimentação elétrica da rede desligada, ligue a ficha CC da unidade de alimentação à entrada CC do controlador.

7. Depois de verificar se a bomba está totalmente submersa e se todas as ligações estão feitas, ligue a alimentação elétrica da rede. A bomba entrará nas últimas definições utilizadas.

FUNCIONAMENTO DA BOMBA

A Bomba REEF-Tide/REEF-Tide Compact tem várias funções para controlar a saída e o tipo de ondas. Aconselhamo-lo a falar com a sua loja de aquarofilia local para determinar quais são as melhores definições para as espécies de corais e para o tamanho de aquário que possui. Muitas vezes é necessário fazer algumas experiências para obter os melhores resultados, uma vez que as configurações ou as paisagens nunca são iguais.

FUNCIONAMENTO DO CONTROLADOR CC

1. Acendem-se até 8 LED azuis que mostram a velocidade da bomba, a potência e a frequência.



- Dois LED acesos indicam que a saída da bomba está a 40% da potência máxima
- Quatro LED acesos indicam que a saída da bomba está a 60% da potência máxima
- Seis LED acesos indicam que a saída da bomba está a 80% da potência máxima
- Oito LED acesos indicam que a saída da bomba está a 100% da potência máxima

2. O ecrã LCD apresenta a hora atual

09:14

ou o modo de onda

3438

PERÍODO
DE TEMPO

INTENSIDADE
DA POTÊNCIA

MODO DE
ONDA

FREQUÊNCIA
DA ONDA

Neste exemplo, 3438 indica:
3 = Período de tempo 3
(Luz do dia 09:00-14:00 h)
4 = Intensidade da potência 4
(100%)
3 = Modo de onda 3
(Corrente contínua)
8 = Frequência de onda 8
(a mais lenta)

Explicação das definições do período de tempo





	1	2	3	4	5
PERÍODO DE TEMPO	Amanhecer 05:30-07:30h	Nascer do sol 07:30-09:00h	Luz do dia 09:00-14:00h	Pôr do sol 14:00-16:30h	Noite 16:30-05:30h

Nota: Os períodos de tempo não são definidos pelo utilizador. No entanto, é possível ajustar a intensidade da potência, o modo de onda e a frequência da onda de cada período de tempo predefinido, em função dos requisitos individuais de cada aquário

Explicação das definições da intensidade da potência

	1	2	3	4
INTENSIDADE DA POTÊNCIA	40%	60%	80%	100%

Explicação dos modos de onda

	1	2	3	4
MODO DE ONDA	Pulsação 	Ondulação 	Corrente contínua 	Aleatório 

Explicação da frequência da onda

Pode ser alterada de 1 a 8, em que 1 é a frequência mais rápida e 8 é a mais lenta. **Nota:** No modo de corrente contínua, a frequência de onda vem predefinida de fábrica para 8 e não pode ser ajustada. No modo aleatório, a frequência da onda e a intensidade da potência não podem ser ajustadas e o ecrã LCD apresentará um "0" para indicar que estes valores não podem ser alterados.

3. Botão de tempo/modo

Utilize este botão para definir o tempo e para aceder às definições do modo de onda

4. Botão de deslocamento

Com este botão pode deslocar-se para a direita enquanto muda as definições

5. Botão "FEED"

Carregue no botão "FEED" para fazer pausa no funcionamento da bomba durante 10 minutos. Quando entra no modo FEED (alimentação), o ecrã LCD no controlador indica F010 (modo de alimentação de 10 minutos) e a bomba para de bombear. Em seguida o controlador dá início a uma contagem decrescente de 10 minutos que será apresentada no ecrã LCD do controlador, começando em F010 e fazendo a contagem decrescente para F009, F008 e assim por diante, até apresentar F000, o que significa que passaram 10 minutos e que a máquina retomará o funcionamento, começando a bombear. Se desejar reiniciar a bomba antes do fim da pausa de 10 minutos, carregue em "FEED" novamente e a bomba entra de novo em funcionamento.

6. Botão de aumento



Quando está a mudar definições, este botão serve para aumentar o número apresentado no ecrã.

DEFINIÇÃO DA HORA ATUAL

1. Carregue no botão Tempo/Modo  para entrar no modo de definição da hora.

O sinal ":" fica intermitente para indicar que está no modo de definição da hora.



2. Utilize os botões  e  para introduzir a hora atual.
3. Quando o último número que acabou de acertar parar de piscar, significa que a hora atual está certa e que foi guardada.

DEFINIÇÕES DE FÁBRICA

O Controlador REEF-Tide/REEF-Tide Compact está presentemente definido com as seguintes definições de fábrica:

Período de tempo	Intensidade da potência	Modo de onda	Frequência da onda
1 = Amanhecer (05:30-07:30 h)	3 = 80%	2 = Modo de ondulação	4
2 = Nascer do sol (07:30-09:00 h)	4 = 100%	2 = Modo de ondulação	3
3 = Luz do dia (09:00-14:00 h)	4 = 100%	1 = Modo de pulsação	3
4 = Pôr do sol (14:00-16:30 h)	4 = 100%	2 = Modo de ondulação	5
5 = Noite (16:30-05:30 h)	1 = 40%	3 = Corrente contínua	8

Se quiser ajustar estas definições, leia as instruções seguintes.









ENTRAR NO MODO DE ONDA

Carregue no botão  para sair do modo de definição da hora e entrar no modo de definição da onda.

Nota: O símbolo ":" NÃO é apresentado quando está no modo de definição de onda.



ALTERAR AS DEFINIÇÕES DO MODO DE ONDA

1. Carregue no botão  e o primeiro algarismo começa a piscar (período de tempo).
2. Utilize o botão  para selecionar o período de tempo cujas definições deseja alterar.*
3. Carregue no botão  para passar ao segundo algarismo (intensidade da potência) e utilize o botão  para ajustar a definição pretendida
4. Carregue no botão  para passar ao terceiro algarismo (modo de onda) e utilize o botão  para ajustar a definição pretendida.**
5. Carregue no botão  para passar ao quarto algarismo (frequência de onda) e utilize o botão  para ajustar a definição pretendida

***Nota:** Os períodos de tempo não são definidos pelo utilizador. No entanto, é possível ajustar a intensidade da potência, o modo de onda e a frequência da onda de cada período de tempo predefinido, em função dos requisitos individuais de cada aquário.

****Nota:** No modo de corrente contínua, a frequência de onda vem predefinida de fábrica para 8 e não pode ser ajustada. No modo aleatório, a frequência da onda e a intensidade da potência não podem ser ajustadas e o ecrã LCD apresentará um "0" para indicar que estes valores não podem ser alterados.

6. Depois de fazer todos os ajustes necessários e de os algarismos deixarem de piscar, carregue no botão  para sair da definição do modo de onda e voltar à apresentação da hora atual.

Nota: Sempre que fizer alterações nas definições do modo de onda, é importante que verifique e esteja atento ao efeito que as alterações feitas têm no seu aquário e que se certifique de que a intensidade e a frequência da onda são adequadas ao tamanho do seu aquário e respetivos habitantes.

Nota: No caso de um corte de corrente, as suas definições do modo de onda são guardadas, mas se o corte de corrente durar mais de 2 horas, será necessário voltar a acertar as horas quando a corrente for reposta.

MANUTENÇÃO

Atenção: Isole sempre a unidade de alimentação da alimentação elétrica da rede antes de instalar a bomba ou de realizar qualquer trabalho de manutenção na mesma.



A manutenção regular da bomba prolonga a sua vida útil e recomendamos que seja limpa frequentemente para evitar qualquer perda de desempenho ou danos no motor. Certifique-se de que as algas, a fauna marinha e outros depósitos não sujam nem bloqueiam as pás do rotor ou a proteção, uma vez que isto irá causar um ruído excessivo e danificar o motor. **Um rotor bloqueado pode ainda inverter o sentido do fluxo, fazendo com que a bomba puxe água em vez de a bombear para fora.**

O rotor deve ser regularmente verificado quanto a sinais de degradação e substituído se necessário. **Nota:** O rotor não está coberto pela garantia.

Como limpar a bomba

A bomba desmonta-se facilmente para manutenção.

1. Desligue a bomba da eletricidade da rede.
2. Deslize cuidadosamente o íman do exterior do aquário.
3. Retire a bomba do aquário.

REEF-Tide

4. Utilizando uma chave de fendas pequena, ou uma ferramenta semelhante, utilize como alavanca para retirar a proteção do rotor.
5. Retire o rotor e limpe com água doce.
6. Lave todas as peças com água doce e utilize uma escova macia para remover eventuais resíduos/depósitos no interior.
7. Inspeccione quanto a desgaste.

REEF-Tide Compact

4. Rode o bocal JetFlo ou RotaFlo até as patilhas-guia estarem na posição correta para serem desengatadas. Puxe cuidadosamente para baixo, para remover o bocal do motor da bomba.
5. Retire o rotor e limpe com água doce.
6. Retire o rotor RotaFlo e limpe com água doce.
7. Lave todas as peças com água doce, utilizando uma escova macia para remover eventuais resíduos/depósitos no interior.
8. Inspeccione quanto a desgaste.

Sugestão útil: se a sua bomba estiver muito coberta com algas coralinas, mergulhe-a num ácido suave, como por exemplo vinagre branco, e esfregue para retirar as algas antes de tentar abrir. Enxague com água doce antes de utilizar.

RESOLUÇÃO DE PROBLEMAS

Problema: A bomba não funciona

Verifique se a alimentação elétrica está ligada. Verifique todas as ligações.

Verifique e assegure-se de que a bomba não está no modo FEED. Verifique se a bomba tem detritos.

Verifique se o rotor e o casquilho do veio do rotor estão limpos e desobstruídos.

Problema: Há um ruído tipo gemido vindo da bomba

Devido à natureza da alta velocidade e do fluxo potente dos motores CC, ouve-se um ruído tipo gemido que é completamente normal.

Problema: Oíço um ruído tipo estalido e a minha bomba não está a funcionar bem

Verifique se o veio do rotor apresenta danos. Substitua se necessário.

GARANTIA

Este produto, à exceção do rotor, tem garantia contra defeitos de materiais e de mão-de-obra por um período de 1 ano a contar da data de compra.

Esta garantia só é válida desde que a unidade a ser devolvida para reparação seja acompanhada do recibo ou de qualquer outra prova de compra.

A garantia cobre a substituição de qualquer peça com defeito.

No caso de utilização inadequada, intervenção indevida no equipamento ou de negligência por parte do comprador/utilizador, a garantia poderá ser considerada inválida.

Os custos de porte e de embalagem de qualquer devolução são da responsabilidade do comprador/utilizador.

Nota: Utilize apenas o controlador com as especificações corretas fornecido com a bomba, por exemplo, o Controlador REEF-Tide 6000 com a Bomba REEF-Tide 6000. O rótulo na parte de trás do controlador indica qual é a bomba com que deve ser usado. **A utilização do controlador errado com a bomba errada invalidará a garantia.**



Tropical Marine Centre,
Solesbridge Lane,
Chorleywood,
Hertfordshire, WD3 5SX.

Technical Information Lines

Tel: +44 (0) 1923 284151 Fax: +44 (0) 1923 285840

Open between

9am - 5pm Monday to Thursday/9am - 12pm Friday.

www.tropicalmarinecentre.co.uk tmc@tropicalmarinecentre.co.uk

v.1/2017